

## **AFP101**

- DE Betriebsanleitung
- EN Operating Manual
- FR Manuel d'utilisation
- IT Manuale d'istruzioni
- ES Instrucciones de uso
- NL Handleiding
- SV Bruksanvisning
- FI Käyttöohje
- NO Bruksanvisning
- PT Manual de instruções
- DA Betjeningsvejledning
- EL Οδηγίες λειτουργίας
- RU Инструкция по эксплуатации
- PL Instrukcja obsługi
- CS Návod k obsluze
- HU Használati utasítás





1

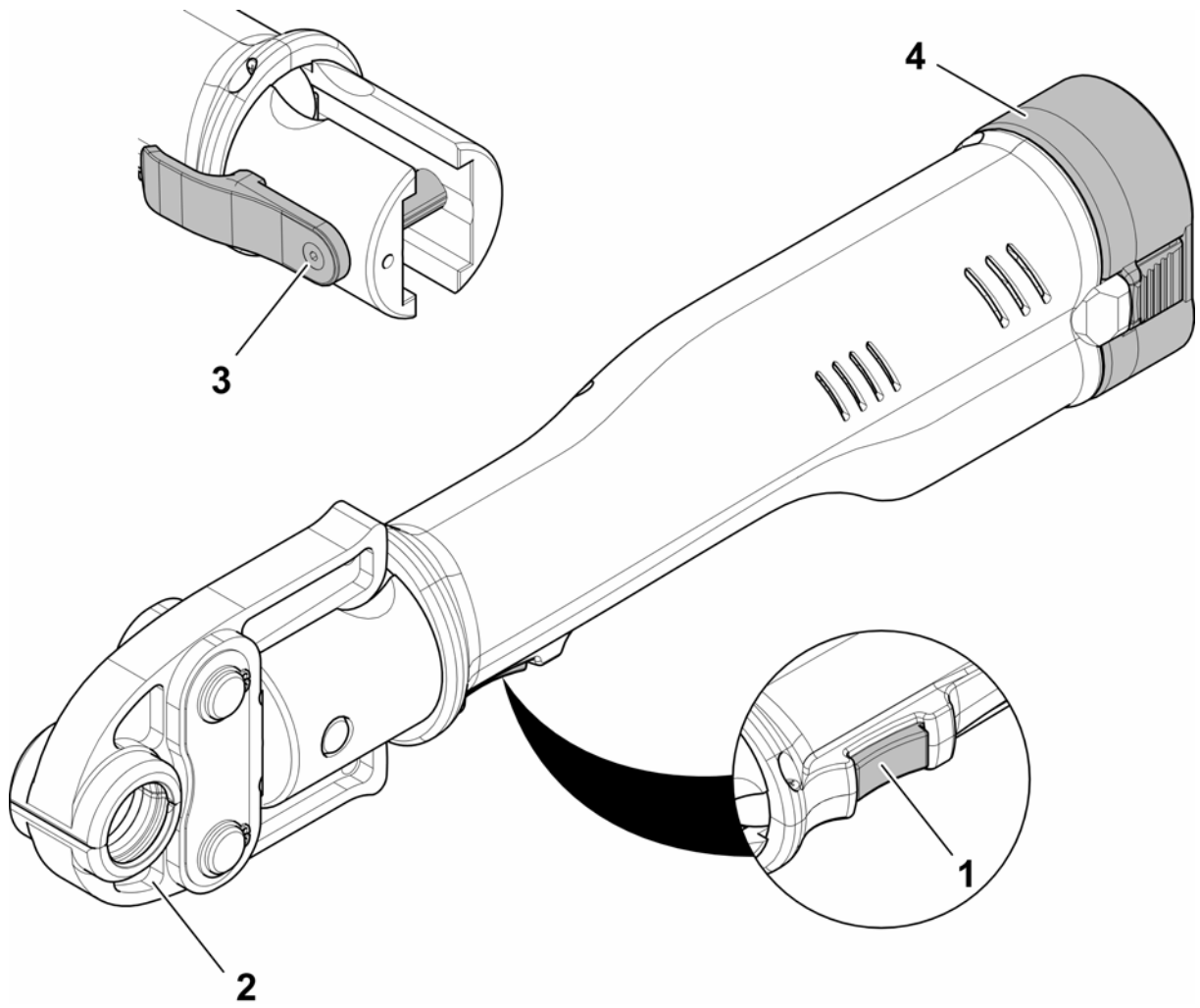

2

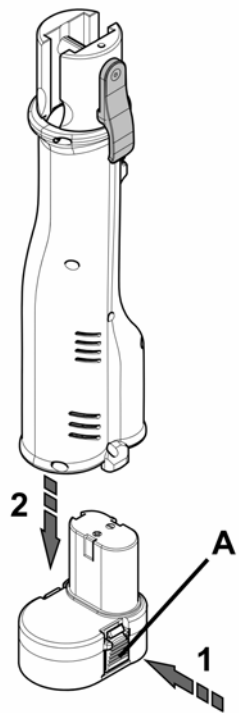

3

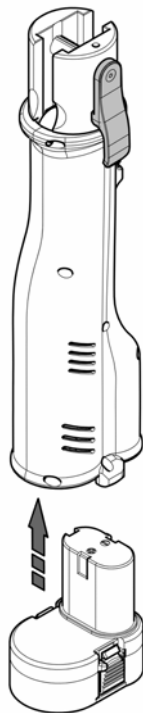

4

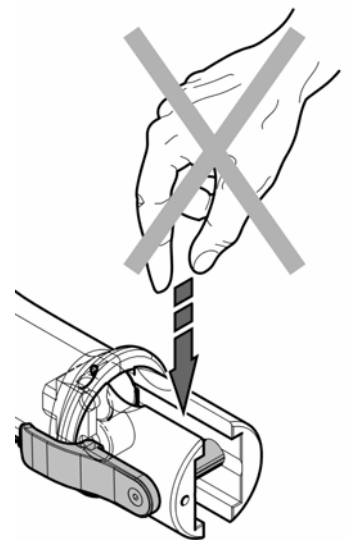

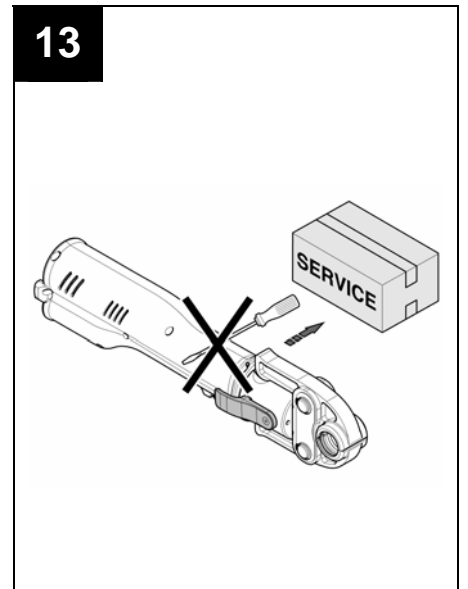
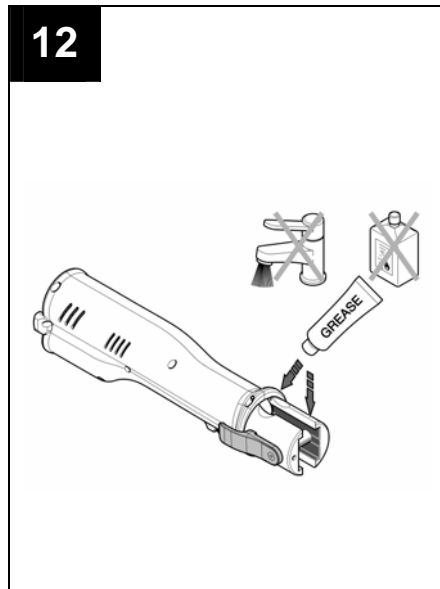
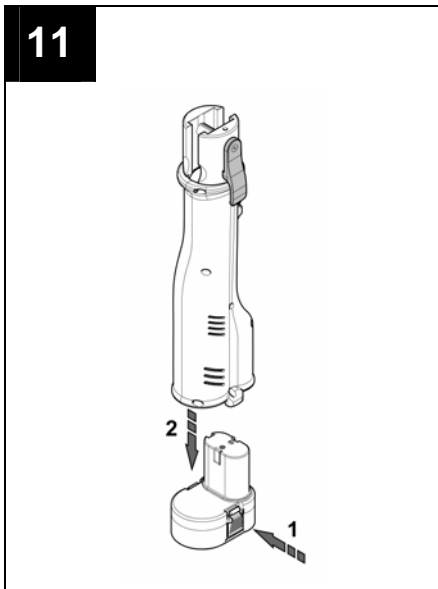
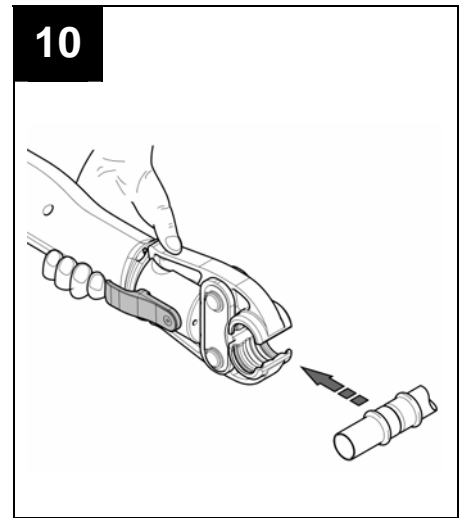
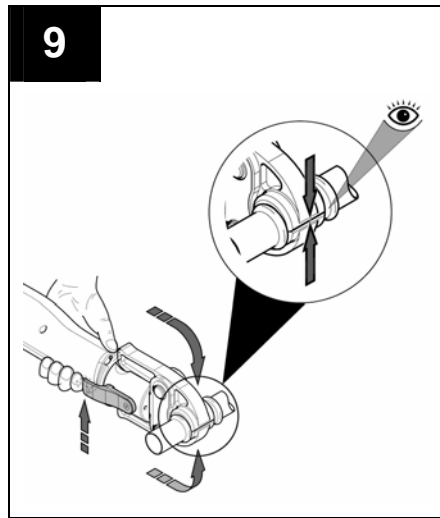
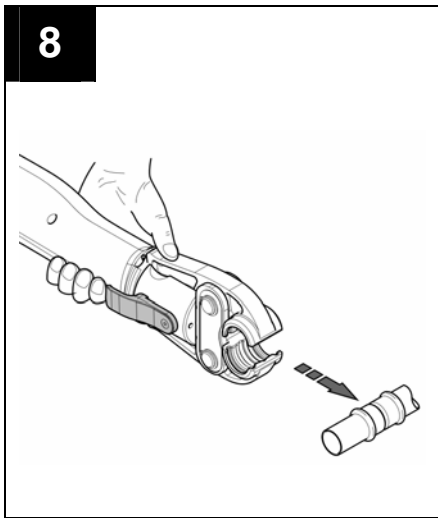
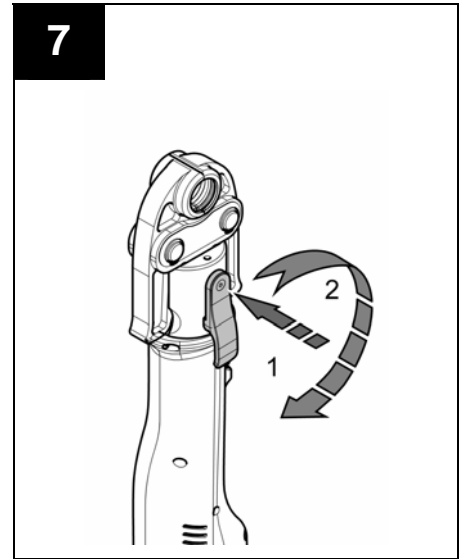
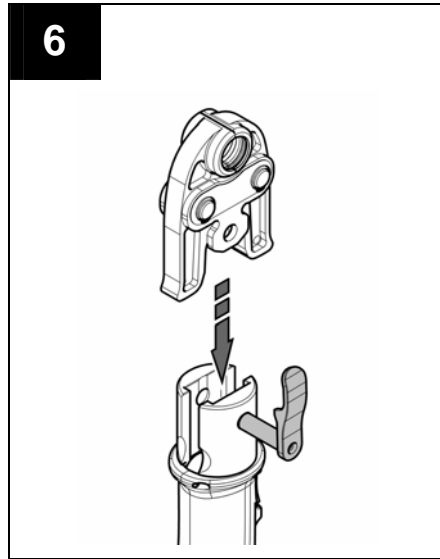
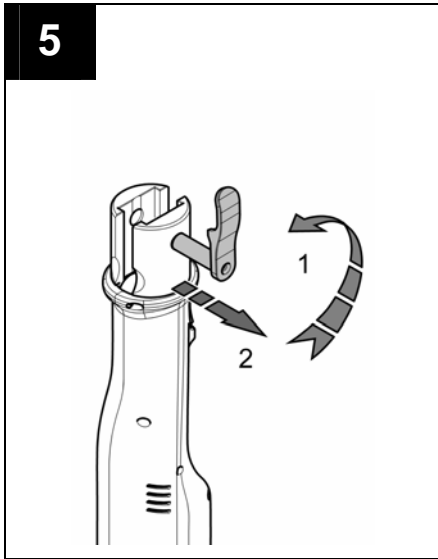

DE	Deutsch	1
EN	English	13
FR	Français	25
IT	Italiano	37
ES	Español	49
NL	Nederlands	61
SV	Svenska	73
FI	Suomi	85
NO	Norsk	97
PT	Português	109
DA	Dansk	121
EL	Ελληνικά	133
RU	Русский	145
PL	Polski	157
CS	Česky	169
HU	Magyar	181

**DE Deutsch****Originalbetriebsanleitung****Inhaltsverzeichnis**

1	Bestimmungsgemäße Verwendung.....	1
2	Grundlegende Sicherheitshinweise .....	2
3	Symbole auf dem Gerät.....	4
4	Lieferumfang .....	4
5	Technische Daten .....	5
6	Kurzbeschreibung des Pressgerätes.....	6
7	Inbetriebnahme und Betrieb .....	7
8	Reinigung, Wartung und Reparatur .....	9
9	Entsorgung.....	9
10	Gewährleistung und Garantie .....	10
11	EG-Konformitätserklärung .....	11

## 1 Bestimmungsgemäße Verwendung

Die Pressgeräte sind ausschließlich für den Einsatz von Pressbacken vorgesehen, die von Novopress hergestellt werden, bzw. von Novopress in Übereinstimmung mit dem Systemanbieter als geeignet erklärt werden. Für nähere Informationen wenden Sie sich bitte an den Systemanbieter oder an Novopress.

Die Geräte und die Pressbacken dienen ausschließlich dem Verpressen von Rohren und Fittings, für die die entsprechenden Pressbacken vorgesehen sind.

Eine andere oder darüber hinausgehende Benutzung gilt als nicht bestimmungsgemäß.

Sämtliche Arbeiten mit diesem Werkzeug, die nicht der bestimmungsgemäßen Verwendung entsprechen, können zu Schäden am Pressgerät, dem Zubehör und der Rohrleitung führen. Undichtigkeiten und /oder Verletzungen können die Folge sein.

Für Schäden

- aus der Benutzung ungeeigneter Presswerkzeuge bzw. Presswerkzeuge anderer Hersteller oder
- durch Anwendungen, die außerhalb der bestimmungsgemäßen Verwendung durch geführt werden,

haftet Novopress nicht.

Zur bestimmungsgemäßen Verwendung gehört auch das Beachten der Betriebsanleitung, die Einhaltung der Inspektions- und Wartungsbedingungen sowie die Beachtung aller einschlägigen Sicherheitsbestimmungen in ihrer aktuellen Fassung.

## 2 Grundlegende Sicherheitshinweise

Zur Kennzeichnung von Textstellen werden Piktogramme wie folgt eingesetzt. Beachten Sie diese Hinweise und verhalten Sie sich in diesen Fällen besonders vorsichtig. Geben Sie alle Arbeitssicherheitshinweise auch an andere Benutzer bzw. Fachpersonal weiter!



	<p><b>WARNUNG!</b> Diese Information weist auf eine möglicherweise gefährliche Situation hin, die Tod oder schwere Körperverletzung zur Folge haben kann.</p>
---	---

	<p><b>VORSICHT!</b> Diese Information weist auf eine möglicherweise gefährliche Situation hin, die zu geringfügigen oder leichten Verletzungen und / oder Sachschäden führen kann.</p>
---	--

	<p><b>Information!</b> Diese Information steht in direktem Zusammenhang mit der Beschreibung einer Funktion oder eines Bedienungsablaufs.</p>
---	---

**Betriebsanleitung sorgfältig lesen!**

**Die beiliegenden Sicherheitshinweise beachten!**

	<p><b>WARNUNG!</b> <b>Lesen Sie alle Sicherheitshinweise und Anweisungen.</b></p>
	<p>Versäumnisse bei der Einhaltung der Sicherheitshinweise und Anweisungen können elektrischen Schlag, Brand und/oder schwere Verletzungen verursachen.</p> <p>Deshalb:</p> <ul style="list-style-type: none"> <li>– Bewahren Sie alle Sicherheitshinweise und Anweisungen für die Zukunft auf und geben Sie die Geräte nur mit Anleitung an andere Personen weiter</li> </ul>



**WARNUNG!****Verletzungsgefahr durch wegfliegende Bruchstücke**

Bei fehlerhafter Anwendung oder Benutzung von verschlissenen oder beschädigten Presswerkzeugen und Pressgeräten besteht Verletzungsgefahr durch wegfliegende Bruchstücke.

Deshalb:

- Presswerkzeuge und Pressgeräte dürfen nur durch eine Fachkraft verwendet werden.
- Wartung und Wartungsintervalle zwingend einhalten.
- Vor jedem Gebrauch die Presswerkzeuge und Pressgeräte auf Risse und sonstige Verschleißerscheinungen prüfen.
- Presswerkzeuge und Pressgeräte mit Materialrissen oder sonstigen Verschleißerscheinungen sofort ausmustern und nicht mehr verwenden.
- Presswerkzeuge und Pressgeräte nur in technisch einwandfreien Zustand verwenden.
- Nach fehlerhafter Anwendung Presswerkzeug und Pressgerät nicht mehr verwenden und durch eine autorisierte Fachwerkstatt überprüfen lassen.

**VORSICHT!****Beschädigungen und Fehlfunktionen des Presswerkzeuges und des Pressgeräts durch unsachgemäßen Umgang.**



Deshalb:

- Abgenutzte Presswerkzeuge tauschen.
- Für Transport und Lagerung Transportkoffer verwenden und die Presswerkzeuge und das Pressgerät in einem trockenen Raum aufbewahren.
- Beschädigungen sofort von einer autorisierten Fachwerkstatt überprüfen lassen.
- Sicherheitshinweise der verwendeten Reinigungs- und Korrosionsschutzmittel beachten.

**Information!**

Entnehmen Sie die Verarbeitungs- und Montageanweisungen für Fitting oder Rohre den Unterlagen des Systemanbieters.

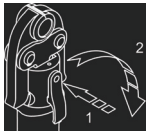
### 3 Symbole auf dem Gerät

Symbol	Bedeutung
	Warnung vor wegfliegenden Bruchstücken
	Bedienung des Haltebolzens
	Wartungsaufkleber; gibt die nächste Wartung an.

### 4 Lieferumfang

Zum Lieferumfang der Standardausrüstung gehören:

<b>AFP101</b>
Pressgerät inkl. Betriebsanleitung
Ladegerät inkl. Bedienungsanleitung
Akku 9,6 V d.c.; evtl. Ersatzakku.
Sicherheitshinweise
Serviceanschriften
Transportkoffer

Weiteres Zubehör (z.B. Pressbacken) ist optional beigefügt. Den Umfang bitte über den Systemanbieter erfragen.

## 5 Technische Daten

### AFP101

<b>Gerät:</b>	<b>AFP101</b>
Nennspannung:	9,6 V d.c.
Leistungsaufnahme:	240 W
Nennkraft:	19 kN
Höhe:	80 mm mit Akku
Länge:	348 mm mit Akku 1,3 Ah 363 mm mit Akku 3,0 Ah
Breite:	62 mm
Nettogewicht:	1,5 kg (ohne Akku)
Schalleistungspegel max.	82,5 db(A) <sup>1)</sup>
Schalldruckpegel am Ohr des Benutzers:	71,5 db(A) <sup>1)</sup>
Vibrationswert:	<2,5 m/s <sup>2</sup> <sup>2)</sup>
Schutzart:	IP20
Temperaturbereich im Betrieb:	-10°C bis +50°C



1) Messunsicherheit 3 db(A) 2) Messunsicherheit 1,5 m/s<sup>2</sup>

Der angegebene Schwingungsemissionswert wurde nach einem genormten Prüfverfahren gemessen und kann zum Vergleich mit einem anderen Gerät herangezogen werden. Der angegebene Schwingungsemissionswert kann auch zu einer einleitenden Einschätzung der Aussetzung verwendet werden.

**Achtung:** Der Schwingungsemissionswert kann sich während der tatsächlichen Benutzung des Gerätes von dem Angabewert unterscheiden, abhängig von der Art und Weise, in der das Gerät verwendet wird. In Abhängigkeit von den tatsächlichen Benutzungsbedingungen (Aussetzbetrieb) kann es erforderlich sein, Sicherheitsmaßnahmen zum Schutz der Bedienperson festzulegen.

### Akku

	Standard	Optional
Spannung:	9,6 V d.c.	9,6 V d.c.
Kapazität:	1,3 Ah NiCd	3,0 Ah NiMH
Höhe:	85 mm	100 mm
Länge:	80 mm	80 mm
Breite:	62 mm	62 mm
Gewicht	0,35 kg	0,55 kg
Temperaturbereich im Betrieb:	-10°C bis +50°C	-10°C bis +50°C

	<b>Information!</b> <b>Die Akkus sind werkseitig nicht aufgeladen.</b> Deshalb: – Vor der ersten Inbetriebnahme Akkus laden.
	<b>Information!</b> <b>Die volle Kapazität erhalten die Akkus erst nach 4-5 Ladezyklen.</b>

### Ladegerät

Die Funktionsweise und Bedienung des Ladegerätes und der Akkus entnehmen Sie der beiliegenden Bedienungsanleitung für das Ladegerät.

## 6 Kurzbeschreibung des Pressgerätes

### 6.1 Pressgerät AFP101 (Bild 1)

1. Start-Taster
2. Pressbacke
3. Haltebolzen
4. Akku

### 6.2 Pressautomatik (Bild 1)

Das Pressgerät arbeitet zwangsgesteuert. Während der Pressung bleibt das Pressgerät auch bei vorübergehendem Loslassen des Tasters (1) in der erreichten Stellung stehen. Das Erreichen der vorgesehenen Abschaltkraft ist durch einen Drehzahlanstieg des Motors sowie durch eine sichtbare Entlastung des Werkzeugs wahrnehmbar. Nach Loslassen des Tasters (1) fährt das Gerät in seine Ausgangsstellung zurück. Aus Sicherheitsgründen schaltet sich die Zwangssteuerung erst nach Erreichen einer Mindestkraft ein. Bis zum Erreichen dieser Kraft kann der Pressvorgang durch Loslassen des Tasters jederzeit unterbrochen werden. Das Gerät fährt dann automatisch in seine Ausgangsstellung zurück.

### 6.3 Akku

#### 6.3.1 Akku abnehmen (Bild 2)

Beide Entriegelungstaster (A) hineindrücken (1) und dann den Akku herausziehen (2).

#### 6.3.2 Akku aufsetzen (Bild 3)

Akku wie dargestellt in das Gerät schieben bis der Akku einrastet.

## 6.4 AFP101 und Akku



### Information!

Das Pressgerät AFP 101 ist nur mit 9,6 V d.c. Akkus zu betreiben. Der 9,6 V- Akku darf nur in dafür geeignete Pressgeräte verwendet werden.

#### Verhalten des Pressgerätes bei fast entladenem Akku:

Bei schwächer werdender Akkuladung benötigt das Pressgerät für die Verpressungen deutlich mehr Zeit. Der Akku sollte möglichst bald ausgewechselt bzw. aufgeladen werden.

## 7 Inbetriebnahme und Betrieb

### 7.1 AFP101 vorbereiten



### VORSICHT!

**Quetschgefahr der Finger durch Betreiben des Geräts ohne Pressbacke. (Bild 4)**

Wenn keine Pressbacke eingesetzt ist, können die Finger in den Gefahrenbereich gehalten werden. Durch Starten des Geräts können die Finger gequetscht werden.

Deshalb:

- Gerät nicht ohne Pressbacken betreiben.
- Finger nicht in den Gefahrenbereich halten.



### VORSICHT!

**Geräteschaden durch unvollständige Verriegelung des Haltebolzens (3). (Bild 5 bis 7)**

Wird der Haltebolzen nicht vollständig eingesteckt und verriegelt, kann der Zylinder beim Verpressen reißen.

Deshalb:

- Haltebolzen bis zum Anschlag hineindrücken und um 180° nach hinten drehen.



### Information!



Das Pressgerät ist nicht für den Dauerbetrieb geeignet. Nach 30 Minuten ununterbrochenem Betrieb muss eine kurze Pause von mindestens 15 Minuten eingelegt werden, damit das Gerät abkühlen kann.

- Pressbacke wie in den Bildern 5 bis 7 dargestellt in das Pressgerät einsetzen und verriegeln.

## DE 7.2 Inbetriebnahme bei Temperaturen unter 0°C

1. Pressbacke einsetzen.
2. Einige Leerfahrten mit dem AFP101 ausführen.
3. Das Gerät ist jetzt betriebsbereit.

## 7.3 Verpressen

	<p><b>VORSICHT!</b> <b>Quetschgefahr!</b></p> <p>Es besteht die Gefahr des Quetschens von Fingern und Händen.</p> <p>Deshalb:</p> <ul style="list-style-type: none"> <li>– Keine Körper- oder Fremtteile während des Pressvorganges zwischen die Pressbacken halten.</li> <li>– Die Backenhebel während des Pressvorganges nicht mit den Händen festhalten.</li> </ul>
	<p><b>VORSICHT!</b> <b>Finger nicht in den Gefahrenbereich halten, wenn keine Pressbacke eingesetzt ist. (Bild 4)</b></p> <p>Die Finger können gequetscht werden.</p> <p>Deshalb:</p> <ul style="list-style-type: none"> <li>– Gerät nicht ohne Pressbacken betreiben.</li> <li>– Finger nicht in den Gefahrenbereich halten.</li> </ul>
	<p><b>Information!</b></p> <p>Beachten Sie die Bedienungsanleitung der Presswerkzeuge!</p>

1. Prüfen, ob die Nennweite des Pressfittings mit der Nennweite der Pressbacke übereinstimmt.
2. Zum Aufsetzen der Pressbacke die Hinweise des Systemherstellers beachten. (Bild 8)

	<p><b>Information!</b></p> <p><b>Nach vollendeter Verpressung darauf achten, dass die Pressbacke vollständig geschlossen ist. (Bild 9)</b></p>
---	--

3. Zum Starten den Start-Taster betätigen.
4. Nach beendeter Verpressung die Pressbacke vom Pressfitting lösen (Bild 10).

## 8 Reinigung, Wartung und Reparatur



### **VORSICHT!**

**Verletzungsgefahr beim Reinigen oder Warten durch nicht beabsichtigtes Betätigen des Einschalters.**

Deshalb:

- Vor Reinigungs-, Wartungs- oder Reparaturarbeiten Sicherheitshinweise beachten und immer den Akku herausziehen. (Bild 11)

### **Serviceanschriften**

Adressen von autorisierten Fachwerkstätten dem beiliegenden Blatt „Serviceanschriften“ entnehmen oder unter [www.novopress.de](http://www.novopress.de) abrufen.

### **Wartungsintervalle**

Wartungs- und Reparaturarbeiten dürfen nur durch Novopress oder die autorisierten NOVOPRESS Fachwerkstätten ausgeführt werden.

Auf den Presswerkzeugen wird durch eine Prüfplakette die nächste Wartung angegeben. Dieses Klebeschild, mit jährlich wechselnden Farben, gibt das nächste Wartungsdatum (Monat/Jahr) an. Dieses gilt sowohl für Neugeräte und -komponenten, als auch für die einzelnen Wartungsintervalle der Ausrüstungen.

### **Regelmäßig (vor dem Einsatz, zu Beginn des Arbeitstages) oder bei Verschmutzung (Bild 12)**

Auf äußerlich erkennbare Beschädigungen, Materialrisse und andere Abnutzungserscheinungen untersuchen. Liegen Mängel vor, das Gerät nicht mehr verwenden, sondern reparieren lassen.

#### **Halbjährlich**

Das Gerät durch eine Elektrofachkraft oder eine Novopress-Fachwerkstatt überprüfen.

#### **Jährlich**

Das Pressgerät bei Novopress oder in einer Novopress-Fachwerkstatt überprüfen und warten lassen.

## 9 Entsorgung



### **VORSICHT!**

**Gefahr für das Grundwasser  
Das Gerät enthält Hydrauliköl.**

Hydrauliköle stellen eine Gefahr für das Grundwasser dar. Unkontrolliertes Ablassen oder unsachgemäße Entsorgung steht unter Strafe.

Deshalb:

- Gerät umweltgerecht entsorgen.

Zur Entsorgung von Akkus und Ladegerät sind die Hinweise der beiliegenden Bedienungsanleitung für das Ladegerät zu beachten.

Novopress empfiehlt die Entsorgung durch zugelassene Fachunternehmen vornehmen zu lassen.

Das Produkt ist konform mit den Anforderungen der EU Richtlinie 2002/95/EC RoHS (Restriction of Hazardous Substances).

In Anlehnung an die EU Richtlinie 2002/96/EC WEEE (Waste Electrical and Electronical Equipment) sind Hersteller von Elektrogeräten verpflichtet Altgeräte zurückzunehmen und fachgerecht zu entsorgen.

Das Produkt darf nicht zusammen mit dem Restmüll entsorgt werden. Altgeräte sind zur fachgerechten Entsorgung direkt an Novopress zurückzugeben.

## 10 Gewährleistung und Garantie

Die Firma Novopress gewährt auf Ihre Pressgeräte und -werkzeuge die volle gesetzliche Gewährleistung von 24 Monaten. Die Gewährleistungszeit beginnt immer mit dem Zeitpunkt der Auslieferung und ist im Zweifelsfall anhand der Kaufunterlagen nachzuweisen.

Innerhalb der Gewährleistungszeit umfasst die Gewährleistung die Behebung sämtlicher auftretenden Schäden oder Mängel dieser Werkzeuge, die auf Material- oder Fertigungsfehler zurückzuführen sind.

Nicht unter die Gewährleistung fallen:

- Schäden, die durch unsachgemäße Verwendung oder mangelhafte Wartung entstehen.
- Schäden, die durch Verwendung von Produkten entstehen, welche nicht von Novopress für ihre Pressgeräte freigegeben wurden.
- Schäden, die durch Verpressen ungeeigneter Rohre oder Fittings entstehen.

Für Verschleißteile leistet Novopress nur während der vorgesehenen Lebensdauer Gewährleistung.

Leistungen aus Gewährleistungsansprüchen müssen nicht bezahlt werden. Allerdings hat der Verwender die Kosten für Hin- und Rückfracht zu tragen.

Beanstandungen können nur anerkannt werden, wenn das Gerät nicht demontiert an Novopress oder eine Novopress-Fachwerkstatt geschickt wird.

Eine Reparatur oder ein Austausch des Gerätes auf Gewährleistungsgründen führt zu keiner Verlängerung der Gewährleistungszeit. Die Reparatur oder der Austausch kann nur durch neuwertige Teile erfolgen, deren Funktion denen der alten Teile entsprechen. Jedes defekte und somit ausgetauschte Teil ist Eigentum des Herstellers.

### **Anschlussgarantie nach Ablauf der gesetzlichen Gewährleistungsfrist**

Wir garantieren für die Zeit nach der gesetzlichen Gewährleistungsfrist freiwillig die wie folgt aufgeführten Anschlussgarantien.

#### **1 Jahr Anschlussgarantie für neue Pressgeräte, Zwischenbacken und Press-Schlingen**

Novopress gewährt eine Anschlussgarantie von einem Jahr für alle neuen Pressgeräte, Zwischenbacken und Press-Schlingen, wenn sie mindestens alle 12 Monate zur Wartung bei Novopress oder einer von Novopress autorisierten Fachwerkstatt waren. Die Wartung wird in



Rechnung gestellt. Die Kosten hierfür erfragen Sie bitte bei Novopress oder einer von Novopress autorisierten Fachwerkstatt.

### **3 Jahre Anschlussgarantie für neue Pressbacken**

Novopress gewährt eine Anschlussgarantie von drei Jahren für alle neuen Pressbacken, Wechselbacken und Presseinsätze, wenn sie mindestens alle 12 Monate zur Wartung bei Novopress oder einer von Novopress autorisierten Fachwerkstatt waren. Die Wartung wird in Rechnung gestellt. Die Kosten hierfür erfragen Sie bitte bei Novopress oder einer von Novopress autorisierten Fachwerkstatt

### **Gewährleistung auf Reparaturen**

Novopress gewährt nach Ablauf der Gewährleistungszeit des Neuproduktes im Falle einer danach erfolgten Reparatur folgende Gewährleistungen auf die Reparatur und die Ersatzteile:

- 6 Monate Gewährleistung auf ausgewechselte Ersatzteile.
- 12 Monate Gewährleistung auf ausgetauschte Baugruppen.
- 12 Monate Gewährleistung auf ausgetauschte Pressgeräte.

## **11 EG-Konformitätserklärung**

entsprechend EG-Richtlinien 2004/108/EG; 2006/42/EG

Hiermit erklären wir, dass das

### **Pressgerät AFP101**

aufgrund der Konzipierung und Bauart sowie der von uns in Verkehr gebrachten Ausführung den einschlägigen grundlegenden Sicherheits- und Gesundheitsanforderungen entspricht. Bei einer nicht bestimmungsgemäßen Anwendung des Produkts oder bei einer nicht mit uns abgestimmten Änderung des Produkts verliert diese Erklärung ihre Gültigkeit.

Angewandte Normen:

EN 55014-1; EN 55014-2; EN 60745-1; EN/ISO 14121-1, EN ISO 12100-1, EN ISO 12100-2

Novopress GmbH&Co.KG  
Scharnhorststr. 1  
D-41460 Neuss  
Germany



---

Sven Meyer  
Geschäftsführer  
15.06.2010



**EN English****Translation of the original Operating Manual****Contents**

1	Proper use .....	13
2	Basic safety information.....	14
3	Symbols on the device.....	16
4	Scope of supply .....	16
5	Technical data.....	17
6	Brief description of the press device.....	18
7	Commissioning and operation .....	19
8	Cleaning, maintenance and repair.....	21
9	Disposal .....	21
10	Warranty and guarantee .....	22
11	EU Declaration of Conformity .....	23

**1 Proper use**

These press devices are intended exclusively for use with press jaws manufactured by Novopress, or approved by Novopress in agreement with the system supplier. For further details, please contact the system supplier or Novopress direct.

The devices and the press jaws are designed exclusively for the press-fitting of pipes and fittings for which the relevant press jaws are intended.

Any use beyond or different to that described here shall be regarded as improper use.

All work with this tool that does not correspond to proper use may lead to damage to the press device, the accessories or the pipes. Leaks and/or injury may result.

Novopress is not liable for damage resulting from

- the use of unsuitable press tools or press tools from other manufacturers, or
- applications that do not conform to proper use.

Proper use also includes compliance with the Operating Manual, adherence to the inspection and maintenance conditions as well as compliance with the latest versions of all relevant safety regulations.

## 2 Basic safety information

The following pictograms are used to highlight sections of text. Please follow these instructions and act with special caution in these cases. Pass all health and safety instructions on to other users and technicians.



	<p><b>WARNING!</b> This information indicates a potentially dangerous situation that could result in serious injury or death.</p>
---	---

	<p><b>CAUTION!</b> This information indicates a potentially dangerous situation that could result in minor injuries and/or material damage.</p>
---	---

	<p><b>Information!</b> This information is directly linked to the description of a function or an operating sequence.</p>
---	---



**Please read this Operating Manual carefully.**

**The safety instructions it contains must be observed.**

	<p><b>WARNING!</b> <b>Read all safety information and instructions.</b></p> <p>Failure to comply with the safety information and instructions may result in electric shock, fire and/or serious injuries.</p> <p>Therefore:</p> <ul style="list-style-type: none"> <li>– Keep all safety information and instructions for future use and only pass the devices on to others together with the instructions.</li> </ul>
	

	<p><b>WARNING!</b>  <b>Risk of injury from ejected fragments</b></p> <p>Incorrect or improper use or the use of worn or damaged press tools and press devices carries a risk of injury from ejected fragments.</p> <p>Therefore:</p> <ul style="list-style-type: none"> <li>– Press tools and press devices may only be used by trained personnel.</li> <li>– Compliance with the specified service work and service intervals is mandatory.</li> <li>– Check the press tools and press devices for cracks and other signs of wear before each use.</li> <li>– Separate all press tools and press devices with material cracks or other signs of wear immediately and do not use them any longer.</li> <li>– Only use press tools and press devices that are in perfect technical condition.</li> <li>– Following incorrect use, do not use the press tool and press device any longer and have them inspected by an authorised workshop.</li> </ul>
	<p><b>CAUTION!</b>  <b>Unskilled use may lead to a damaged or malfunctioning press tool and press device.</b></p> <p>Therefore:</p> <ul style="list-style-type: none"> <li>– Replace worn press tools.</li> <li>– Use carrying cases for transport and storage and keep press tools and the press device in a dry room.</li> <li>– Have damage checked immediately by an authorised workshop.</li> <li>– Comply with the safety instructions regarding the cleaning and anti-corrosion agents used.</li> </ul>
	<p><b>Information!</b></p> <p>Consult the documents provided by the system supplier for handling and assembly instructions for fittings and pipes.</p>

### 3 Symbols on the device

Symbol	Meaning
	Warning of ejected fragments
	Using the retaining pin
	Service sticker; indicates when the next service is due

### 4 Scope of supply

The scope of supply for the standard equipment includes:

<b>AFP101</b>
Press device incl. operating instructions
Battery charger incl. operating instructions
Rechargeable battery 9.6 V DC; poss. replacement battery.
Safety instructions
Service addresses
Carrying case

Optional additional accessories (e.g. press jaws) may also be included. Please contact the system supplier for information on the scope of supply.

## 5 Technical data

### AFP101

<b>Device:</b>	<b>AFP101</b>
Rated voltage:	9.6 V DC
Power consumption:	240 W
Nominal force:	19 kN
Height:	80 mm with battery
Length:	348 mm with 1.3 Ah battery 363 mm with 3.0 Ah battery
Width:	62 mm
Net weight:	1.5 kg (without battery)
Max. noise level:	82.5 db(A) <sup>1)</sup>
Noise pressure level at user's ear:	71.5 db(A) <sup>1)</sup>
Vibration value:	< 2.5 m/s <sup>2</sup> <sup>2)</sup>
Type of protection:	IP20
Temperature range during operation:	-10°C to +50°C

1) Measurement uncertainty 3 db(A)    2) Measurement uncertainty 1.5 m/s<sup>2</sup>



The stated vibration emission value was measured using a standard test procedure and can be employed for the purpose of comparison with another device.

The stated vibration emission value can also be used to obtain an initial estimate of interruptions during intermittent operation.

**Caution:** The vibration emission value may differ from the stated value while the device is actually in use, depending upon the manner in which the device is used. It may be necessary to establish safety measures to protect operating personnel, depending on the actual conditions of use (intermittent operation).

### Rechargeable battery

	Standard	Optional
Voltage:	9.6 V DC	9.6 V DC
Capacity:	1.3 Ah NiCd	3.0 Ah NiMH
Height:	85 mm	100 mm
Length:	80 mm	80 mm
Width:	62 mm	62 mm
Weight:	0.35 kg	0.55 kg
Temperature range during operation:	-10°C to +50°C	-10°C to +50°C

	<p><b>Information!</b></p> <p><b>The batteries are not charged at the factory.</b></p> <p>Therefore:</p> <ul style="list-style-type: none"> <li>– Charge the batteries before using for the first time.</li> </ul>
	<p><b>Information!</b></p> <p><b>The rechargeable batteries only achieve full capacity after being recharged 4-5 times.</b></p>

### Battery charger

For information on the function and operation of the battery charger and the rechargeable batteries, please consult the battery charger operating instructions.

## 6 Brief description of the press device

### 6.1 AFP101 press device (Fig. 1)

1. Start button
2. Press jaw
3. Retaining pin
4. Rechargeable battery

### 6.2 Automatic press cycle (Fig. 1)

The press device features positive control. During pressing, the press device remains in the position reached, even if button (1) is temporarily released. When the intended switch-off force is achieved, it is perceptible by means of an increase in the motor speed and a discernible decrease in pressure. After releasing button (1), the device returns to its initial position. For safety reasons, the positive control is only activated after a minimum force has been attained. Until this force is achieved, the pressing process can be interrupted at any time by releasing the button. The device then automatically returns to its initial position.

### 6.3 Rechargeable battery

#### 6.3.1 Removing the battery (Fig. 2)

Push in (1) the two release buttons (A) and then remove the battery (2).

#### 6.3.2 Inserting the battery (Fig. 3)

Slide the battery into the device as illustrated until it clicks into place.



## 6.4 AFP101 and battery

	<p><b>Information!</b></p> <p>The AFP 101 press device may only be operated with 9.6 V DC rechargeable batteries. The 9.6 V rechargeable battery may only be used in the appropriate press devices.</p>
---	---

### Behaviour of press device when battery is almost discharged

If the battery charge diminishes, the press device requires significantly more time for the pressing operations. The battery should be replaced or recharged as soon as possible.

## 7 Commissioning and operation

### 7.1 Preparing the AFP101

	<p><b>CAUTION!</b></p> <p><b>Fingers risk being crushed if the device is operated without a press jaw (Fig. 4).</b></p> <p>If no press jaw is fitted, fingers could be placed in the at-risk zone. Fingers could be crushed when the device is started.</p> <p>Therefore:</p> <ul style="list-style-type: none"> <li>– Do not operate the device without the jaws.</li> <li>– Keep your fingers away from the at-risk zone.</li> </ul>
---	--

	<p><b>CAUTION!</b></p> <p><b>Not locking the retaining pin fully can cause damage to the device (3) (Fig. 5 to 7).</b></p> <p>If the retaining pin is not fully inserted and locked, the cylinder can break during the pressing operation.</p> <p>Therefore:</p> <ul style="list-style-type: none"> <li>– Press in retaining pin as far as it will go and turn 180° to the rear.</li> </ul>
---	---



	<p><b>Information!</b></p> <p><b>The press device is not suitable for continuous operation. Following 30 minutes of continuous operation, a short break of at least 15 minutes must be taken to allow the device to cool down.</b></p>
---	--

- Insert and lock the press jaw in the press device as shown in Figs. 5 to 7.

## EN 7.2 Commissioning at temperatures below 0°C

1. Insert press jaw.
2. Perform a few dry runs with the AFP101.
3. The device is now ready for operation.

## 7.3 Performing the pressing operation

	<p><b>CAUTION!</b> <b>Danger of crushing!</b></p> <p>There is a risk of crushed fingers and hands.</p> <p>Therefore:</p> <ul style="list-style-type: none"> <li>– Keep body parts and foreign objects away from the press jaws during the pressing operation.</li> <li>– Do not hold the jaw levers with your hands during the pressing operation.</li> </ul>
	<p><b>CAUTION!</b> <b>Keep fingers away from the at-risk zone if no press jaw is fitted (Fig. 4).</b></p> <p>Fingers risk being crushed.</p> <p>Therefore:</p> <ul style="list-style-type: none"> <li>– Do not operate the device without the jaws.</li> <li>– Keep your fingers away from the at-risk zone.</li> </ul>
	<p><b>Information!</b></p> <p>Comply with the operating instructions for the press tools.</p>

1. Check whether the nominal width of the press fitting matches the nominal width of the press jaw.
2. Observe the system manufacturer's instructions when fitting the press jaws (Fig. 8).

	<p><b>Information!</b> <b>Make sure that the press jaw is fully closed when pressing is complete (Fig. 9).</b></p>
---	--

3. To start the process, press the start button.
4. When pressing is complete, detach the press jaw from the press fitting (Fig. 10).

## 8 Cleaning, maintenance and repair

	<p><b>CAUTION!</b>  <b>Risk of injury when cleaning or carrying out maintenance work due to pressing the On switch unintentionally.</b></p> <p>Therefore:</p> <ul style="list-style-type: none"> <li>– Comply with the safety instructions and always remove the battery before performing cleaning, maintenance or repair work (Fig. 11).</li> </ul>
---	---

### Service addresses

You can find the addresses of authorised specialist workshops on the “Service addresses” sheet provided or at [www.novopress.de](http://www.novopress.de).

### Service intervals

Service and repair work may only be carried out by Novopress or the authorised Novopress specialist workshops.

The next service is indicated by an inspection sticker on the press tools. This sticker, the colour of which is changed each year, indicates the date of the next service (month/year). This applies both to new devices and components and to the individual service intervals for the equipment.

### Routine inspection (before use, at the start of the working day) and when soiled (Fig. 12)

Check for visible damage, material cracks and other signs of wear. If defects are found, do not use the device and have it repaired.

### Six-monthly inspection

Have the device inspected by a qualified electrician or a Novopress workshop.

### Annual inspection

Have the press device inspected and serviced at Novopress or a Novopress workshop.

## 9 Disposal

	<p><b>CAUTION!</b>  <b>Groundwater hazard</b>  <b>The device contains hydraulic fluid.</b></p> <p>Hydraulic fluids pose a hazard to groundwater. Uncontrolled drainage or improper disposal is punishable by law.</p> <p>Therefore:</p> <ul style="list-style-type: none"> <li>– Dispose of the device in an environmentally responsible manner.</li> </ul>
---	---

The instructions in the operating instructions provided with the battery charger must be complied with when disposing of rechargeable batteries and the charger.

Novopress recommends that disposal be carried out by authorised specialist companies.

This product conforms to the requirements in EU Directive 2002/95/EC RoHS (Restriction of Hazardous Substances).

In accordance with EU Directive 2002/96/EC WEEE (Waste Electrical and Electronic Equipment), manufacturers of electrical devices are obliged to take back old devices and to dispose of them in an appropriate manner.

The product must not be disposed of as normal household waste. Old devices must be returned directly to Novopress for proper disposal.

## 10 Warranty and guarantee

Novopress provides the full statutory warranty of 24 months for its press devices and tools. The warranty period always commences on the date of delivery, which must be proven by means of the sales documentation in case of doubt.

Within the warranty period, the warranty covers the repair of any damage or malfunction of these tools that is attributable to material or production faults.

The following are not covered by the warranty:

- Damage caused by improper use or inadequate maintenance.
- Damage caused by the use of products not approved by Novopress for use with its press devices.
- Damage caused by pressing unsuitable pipes or fittings.

For wearing parts, the Novopress warranty lasts only for the intended service life.

Service work and parts provided in response to warranty claims do not have to be paid for. However, all shipping costs shall be borne by the user.

Claims can only be accepted if the device is delivered to Novopress or a Novopress workshop in an assembled state.

Repair or replacement of the device under warranty does not result in an extension of the warranty period. Repair or replacement can only be performed using as-new components, the function of which corresponds to that of the old components. All parts that are faulty and consequently replaced are the property of the manufacturer.

### **Extended warranty on expiry of the statutory warranty period**

We voluntarily provide the following extended warranties beyond the statutory warranty period.

#### **1-year extended warranty for new press devices, adaptor jaws and press collars**

Novopress provides an extended warranty of one year for all new press devices, adaptor jaws and press collars that have been serviced at least every 12 months by Novopress or by an authorised Novopress workshop. There is a charge for this service work. For details of costs, please contact Novopress or an authorised Novopress workshop.

#### **3-year extended warranty for new press jaws**

Novopress provides an extended warranty of three years for all new press jaws, interchangeable jaws and press inserts that have been serviced at least every 12 months by Novopress or by an authorised Novopress workshop. There is a charge for this service work. For details of costs, please contact Novopress or an authorised Novopress workshop.

**Repair warranty**

Novopress provides the following repair and spare parts warranty beyond the warranty period for new products that undergo repair after this period:

- 6-month warranty for replaced spare parts.
- 12-month warranty for replaced assemblies.
- 12-month warranty for replaced press devices.

## 11 EU Declaration of Conformity

in accordance with EU Directives 2004/108/EC; 2006/42/EC

We hereby declare that the

**Press device AFP101**

and the version sold by us conforms with the relevant, fundamental health and safety requirements in terms of its design and construction. If the product is not used in accordance with proper use, or in the event of any modification to the product without our consent, this declaration shall become null and void.

Applicable standards:

EN 55014-1; EN 55014-2; EN 60745-1; EN/ISO 14121-1, EN ISO 12100-1, EN ISO 12100-2

Novopress GmbH&Co.KG  
Scharnhorststr. 1  
D-41460 Neuss  
Germany



---

Sven Meyer  
Managing Director  
15.06.2010



**FR Français****Traduction du manuel d'utilisation d'origine****Table des matières**

1	Utilisation conforme .....	25
2	Principales consignes de sécurité .....	26
3	Symboles sur l'appareil .....	28
4	Contenu de la livraison .....	28
5	Caractéristiques techniques .....	29
6	Brève description de l'appareil de pressage.....	30
7	Mise en service et fonctionnement .....	31
8	Nettoyage, maintenance et réparation .....	33
9	Mise au rebut .....	33
10	Garantie sur les vices cachés et garantie fabricant.....	34
11	Déclaration de conformité CE .....	35

**1 Utilisation conforme**

Les appareils de pressage sont destinés exclusivement à l'utilisation avec des mâchoires de pressage de fabrication Novopress ou homologués par Novopress en accord avec le fournisseur du système. Contactez votre fournisseur de systèmes ou Novopress pour de plus amples informations.

Les appareils et les mâchoires de pressage servent uniquement à comprimer des tubes et raccords pour lesquels les mâchoires sont conçues.

Toute autre utilisation n'est pas conforme à l'usage prévu.

Tous les travaux réalisés avec cet outil, non conformes à l'utilisation prévue, peuvent entraîner des dommages de l'appareil de pressage, des accessoires et de la conduite. Il peut en résulter des fuites et / ou des blessures.

Novopress décline toute responsabilité pour les dommages

- résultant de l'utilisation d'appareils de pressage inadaptés ou provenant d'un autre fabricant ou
- du fait d'applications exécutées en dehors de l'usage prévu.

Pour l'utilisation conforme de l'outil, il convient également de respecter la notice d'utilisation et les conditions de maintenance et de révision, ainsi que toutes les consignes de sécurité en vigueur dans leur version actuelle.

## 2 Principales consignes de sécurité

Des pictogrammes servent à repérer certains passages du texte. Respectez ces consignes et agissez avec une extrême prudence dans ces cas-là. Transmettez ces consignes de sécurité aux autres utilisateurs et au personnel spécialisé !



	<p><b>AVERTISSEMENT !</b>  <b>Cette information signale une situation potentiellement dangereuse qui peut avoir pour conséquence la mort ou de graves blessures.</b></p>
---	--

	<p><b>ATTENTION !</b>  <b>Cette information signale une situation potentiellement dangereuse qui peut entraîner des blessures légères ou minimes et / ou des dommages matériels.</b></p>
---	--

	<p><b>Information !</b>  <b>Ce symbole indique une information ayant un rapport direct avec la description d'une fonction ou d'un processus.</b></p>
---	--

**Lire attentivement la notice d'utilisation !**

**Respecter les présentes consignes de sécurité !**

	<p><b>AVERTISSEMENT !</b>  <b>Lisez toutes les consignes de sécurité et instructions.</b></p> <p>Le non-respect des consignes de sécurité et des instructions peut entraîner un risque d'électrocution, d'incendie et/ou de blessures graves.</p> <p>Par conséquent :</p> <ul style="list-style-type: none"> <li>- Conserver toutes les consignes de sécurité et instructions pour consultation future et transférer les appareils à d'autres personnes uniquement avec le manuel</li> </ul>
	





**AVERTISSEMENT !**

**Risque de blessures dû à la projection de fragments**

En cas d'application erronée ou d'utilisation d'outils d'emboutissage et d'appareils de pressage usés ou endommagés, il y a risque de blessure dû à la projection de fragments.

Par conséquent :

- Seul du personnel spécialisé est autorisé à utiliser les outils d'emboutissage et les appareils de pressage.
- Respecter impérativement la maintenance et les intervalles de maintenance.
- Avant tout usage, contrôler l'absence de fissures et autres traces d'usure sur les outils d'emboutissage et appareils de pressage.
- Retirer immédiatement et ne plus réutiliser les outils d'emboutissage et appareils de pressage présentant des fissures dans les matériaux ou d'autres traces d'usure.
- N'utiliser les outils d'emboutissage et les appareils de pressage que s'ils sont en parfait état.
- Suite à une utilisation erronée, ne plus utiliser l'outil d'emboutissage et l'appareil de pressage et les faire contrôler par un atelier spécialisé agréé.



**ATTENTION !**

**Dommages et dysfonctionnements de l'outil d'emboutissage et de l'appareil de pressage du fait d'une manipulation inadéquate**

Par conséquent :



- Remplacer les outils d'emboutissage usés.
- Pour le transport et le stockage, utiliser le coffret de transport et conserver les outils d'emboutissage et l'appareil de pressage dans un endroit sec.
- Faire vérifier immédiatement les dommages par un atelier spécialisé agréé.
- Respecter les consignes de sécurité des nettoyeurs et agents anticorrosifs utilisés.



**Information !**

Consulter les instructions de traitement et de montage des raccords ou tubes dans la documentation du fournisseur de systèmes.

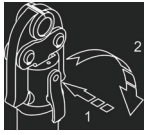
### 3 Symboles sur l'appareil

Symbole	Signification
	Avertissement relatif à la projection éventuelle de fragments
	Utilisation du boulon d'arrêt
	Autocollant de maintenance ; indique la prochaine maintenance.

### 4 Contenu de la livraison

La livraison de l'équipement standard inclut les éléments suivants :

<b>AFP101</b>
Appareil de pressage avec notice d'utilisation
Chargeur avec manuel d'utilisation
Accumulateur de 9,6 V C.c. avec éventuellement un accumulateur de rechange
Consignes de sécurité
Adresses des points de service
Coffret de transport

Les autres accessoires (par ex. mâchoires de pressage) sont inclus en option. Pour tout renseignement sur le contenu de la livraison, veuillez vous adresser au fournisseur du système.

## 5 Caractéristiques techniques

### AFP101

<b>Appareil :</b>	<b>AFP101</b>
Tension nominale :	9,6 V C.c.
Puissance absorbée :	240 W
Force nominale :	19 kN
Hauteur :	80 mm avec accu
Longueur :	348 mm avec accumulateur 1,3 Ah 363 mm avec accumulateur 3,0 Ah
Largeur :	62 mm
Poids net :	1,5 kg (sans accu)
Nuisance sonore maxi.	82,5 db(A) <sup>1)</sup>
Niveau de pression acoustique au niveau de l'utilisateur :	71,5 db(A) <sup>1)</sup>
Vibration :	<2,5 m/s <sup>2</sup> <sup>2)</sup>
Type de protection :	IP20
Plage de températures de fonctionnement :	de -10°C à +50°C

1) Incertitude de mesure 3 db(A)



2) Incertitude de mesure 1,5 m/s<sup>2</sup>

La valeur indiquée d'émissions oscillatoires a été mesurée selon une méthode d'essai normalisée et peut être utilisée à titre d'exemple en comparaison d'un autre appareil. La valeur d'émissions oscillatoires indiquée peut également être utilisée pour une évaluation préliminaire de l'exposition.

**Attention :** au cours de l'utilisation réelle de l'appareil, la valeur d'émissions oscillatoires peut différer de la valeur indiquée en fonction de la façon dont l'appareil est employé. Selon les conditions réelles d'utilisation (exploitation intermittente), il peut être nécessaire de prendre des mesures de sécurité pour protéger l'opérateur.

### Accumulateur

	Standard	En option
Tension :	9,6 V C.c.	9,6 V C.c.
Capacité :	1,3 Ah NiCd	3,0 Ah NiMH
Hauteur :	85 mm	100 mm
Longueur :	80 mm	80 mm
Largeur :	62 mm	62 mm
Poids	0,35 kg	0,55 kg
Plage de températures de fonctionnement :	de -10°C à +50°C	de -10°C à +50°C

	<p><b>Information !</b></p> <p><b>Les accumulateurs ne sont pas chargés à leur sortie d'usine.</b></p> <p>Par conséquent :</p> <ul style="list-style-type: none"> <li>– Avant la première mise en service, charger les accumulateurs.</li> </ul>
	<p><b>Information !</b></p> <p><b>Vous ne pourrez bénéficier de toute la puissance des accumulateurs qu'après le 4<sup>ème</sup> ou 5<sup>ème</sup> cycle de recharge.</b></p>

### Chargeur

Consulter le manuel d'utilisation du chargeur pour de plus amples informations sur le fonctionnement et l'utilisation du chargeur et de l'accumulateur.

## 6 Brève description de l'appareil de pressage

### 6.1 Appareil de pressage AFP101 (Fig. 1)

1. Bouton Marche
2. Mâchoire de pressage
3. Boulon d'arrêt
4. Accumulateur

### 6.2 Système de pressage automatique (Fig. 1)

L'appareil de pressage est à commande forcée. L'appareil de pressage reste à l'emplacement atteint pendant le pressage, même lorsque le bouton (1) est provisoirement relâché. La force d'arrêt est atteinte de façon perceptible en cas d'augmentation du régime moteur et de décharge visible de l'outil. L'appareil retourne en position de départ dès que le bouton (1) est relâché. Pour des raisons de sécurité, la commande forcée s'active seulement lorsqu'une force minimale est atteinte. Le pressage peut être interrompu à tout moment en relâchant le bouton tant que cette force n'a pas été atteinte. L'appareil retourne alors automatiquement à la position de départ.

### 6.3 Accumulateur

#### 6.3.1 Retrait de l'accumulateur (Fig. 2)

Appuyer sur les deux boutons de déverrouillage (A) (1), puis retirer l'accumulateur (2).

#### 6.3.2 Mise en place de l'accumulateur (Fig. 3)

Insérer l'accumulateur dans l'appareil, comme indiqué sur la figure, jusqu'à son enclenchement.

## 6.4 AFP101 et accumulateur

	<p><b>Information !</b></p> <p>L'appareil de pressage AFP 101 ne doit être utilisé qu'avec un accumulateur de 9,6 V C.c.</p> <p>L'accumulateur de 9,6 V ne doit être utilisé qu'avec des appareils de pressage adaptés.</p>
---	---

### Comportement de l'appareil de pressage avec un accumulateur presque déchargé :

L'appareil de pressage a besoin de beaucoup plus de temps avec un accumulateur qui se décharge. Dans ce cas, remplacer l'accumulateur ou le recharger au plus vite.

## 7 Mise en service et fonctionnement

### 7.1 Préparation de l'AFP101

	<p><b>ATTENTION !</b></p> <p><b>Risque d'écrasement des doigts en cas de fonctionnement de l'appareil sans mâchoire de pressage. (Fig. 4)</b></p> <p>Si aucune mâchoire de pressage n'est utilisée, les doigts peuvent se trouver dans la zone à risque. Ils risquent d'être écrasés lors de la mise en marche de l'appareil.</p> <p>Par conséquent :</p> <ul style="list-style-type: none"> <li>- Ne pas utiliser l'appareil sans mâchoire de pressage.</li> <li>- Ne pas placer les doigts dans la zone à risque.</li> </ul>
---	--

	<p><b>ATTENTION !</b></p> <p><b>L'appareil risque d'être endommagé en cas de verrouillage incomplet du boulon d'arrêt (3). (Fig. 5 à 7)</b></p> <p>Lorsque le boulon d'arrêt n'est pas intégralement enfoncé et verrouillé, le vérin peut casser lors du pressage.</p> <p>Par conséquent :</p> <ul style="list-style-type: none"> <li>- Appuyez sur le boulon d'arrêt jusqu'en butée et tournez-le de 180° vers l'arrière.</li> </ul>
---	---

	<p><b>Information !</b></p> <p>L'appareil de pressage n'est pas adapté pour fonctionner en permanence. Il faut respecter une brève pause de 15 minutes minimum après 30 minutes de fonctionnement ininterrompu, afin de permettre à l'appareil de refroidir.</p>
---	--

- Mettre en place la mâchoire de pressage dans l'appareil de pressage comme indiqué sur les fig. 5 à 7.

## 7.2 Mise en service à une température inférieure à 0°C

1. Installer la mâchoire de pressage.
2. Effectuer quelques parcours à vide avec l'AFP101.
3. L'appareil est maintenant prêt à fonctionner.

## 7.3 Pressage

	<p><b>ATTENTION !</b> <b>Risque de pincement !</b></p> <p>Vous risquez de vous pincer les doigts et les mains.</p> <p>Par conséquent :</p> <ul style="list-style-type: none"> <li>– Pendant le pressage, ne tenir aucun membre ou corps étranger entre les mâchoires de pressage.</li> <li>– Ne pas maintenir pas les leviers de mâchoires avec les mains pendant le pressage.</li> </ul>
---	---

	<p><b>ATTENTION !</b> <b>Ne pas placer les doigts dans la zone à risque lorsqu'aucune mâchoire de pressage n'est posée. (Fig. 4)</b></p> <p>Vos doigts risquent d'être écrasés.</p> <p>Par conséquent :</p> <ul style="list-style-type: none"> <li>– Ne pas utiliser l'appareil sans mâchoire de pressage.</li> <li>– Ne pas placer les doigts dans la zone à risque.</li> </ul>
--	--

	<p><b>Information !</b></p> <p>Respecter le manuel d'utilisation des outils d'emboutissage !</p>
---	--

1. Vérifier si le diamètre nominal du raccord à presser est identique à celui de la mâchoire de pressage.
2. Respectez les consignes du fabricant du système pour poser les mâchoires de pressage. (Fig. 8)

	<p><b>Information !</b> <b>Une fois l'opération de pressage terminée, veiller à ce que la mâchoire de pressage se referme entièrement. (Fig. 9)</b></p>
---	---

3. Appuyer sur le bouton Marche pour mettre l'appareil en marche.
4. Une fois le pressage terminé, desserrez la mâchoire de pressage du raccord à presser (Fig. 10).

## 8 Nettoyage, maintenance et réparation



### ATTENTION !

**Risque de blessures lors du nettoyage ou de la maintenance en cas d'actionnement inopiné du commutateur.**

Par conséquent :

- Avant les travaux de nettoyage, de maintenance ou de réparation, respecter les consignes de sécurité et toujours débrancher l'accumulateur. (Fig. 11)

### Adresses des points de service

Pour connaître les adresses des ateliers agréés Novopress, consultez la fiche jointe « Adresses de service » ou le site Web [www.novopress.de](http://www.novopress.de).

### Intervalles de maintenance

Seul Novopress ou les ateliers NOVOPRESS agréés sont habilités à exécuter les travaux de maintenance et de réparation.

La prochaine opération de maintenance est indiquée sur la plaquette de contrôle des outils d'emboutissage. Cet autocollant qui change de couleur chaque année, signale la prochaine opération de maintenance (mois/année). Il signale non seulement les opérations de maintenance des appareils/composants neufs mais aussi les intervalles de maintenance de l'équipement.

### À intervalles réguliers (avant l'utilisation, au début de la journée de travail) ou en cas d'encrassement (Fig. 12)

Contrôler l'absence de défauts extérieurs, de fissures du matériau et d'autres traces d'usure. Si des défauts sont présents, ne plus utiliser l'appareil et le faire réparer.

#### Tous les six mois

Faire vérifier l'appareil par un électricien qualifié ou un atelier agréé Novopress.

#### Une fois par an

Faire vérifier et entretenir l'appareil de pressage par Novopress ou un atelier agréé Novopress.

## 9 Mise au rebut



### ATTENTION !

**Danger pour les nappes phréatiques  
L'appareil contient de l'huile hydraulique.**

Les huiles hydrauliques peuvent polluer les nappes phréatiques. Elles doivent être vidées ou mises au rebut conformément à la législation en vigueur.

Par conséquent :

- Mettre l'appareil au rebut dans le respect de l'environnement.

Tenir impérativement compte des remarques figurant dans le manuel d'utilisation ci-joint du chargeur pour la mise au rebut des accumulateurs et du chargeur.

Novopress recommande de confier la mise au rebut à une entreprise spécialisée agréée.

Le produit est conforme aux exigences de la directive européenne 2002/95/CE RoHS sur la restriction d'utilisation de substances dangereuses pour l'environnement.

Suivant la directive européenne 2002/96/CE WEEE relative aux déchets d'équipements électriques et électroniques, les fabricants d'appareils électriques sont responsables de la collecte et du traitement correct des appareils usagés.

Le produit ne doit pas être jeté dans les ordures ménagères. Les appareils usagés doivent être renvoyés directement à Novopress afin d'être correctement traités.

## 10 Garantie sur les vices cachés et garantie fabricant

Les appareils de pressage et outils d'emboutissage de la société Novopress bénéficient de la garantie légale de deux ans. La période de garantie sur les vices cachés débute à la date de la livraison et peut être justifiée, en cas de doute, sur présentation de la facture.

Pendant cette période, la garantie sur les vices cachés couvre l'élimination de tous les dommages survenus ou des vices de ces outils liés à une erreur de fabrication ou un défaut de matériau.

Les dommages suivants sont exclus de la garantie :

- dommages dus à une utilisation inappropriée de l'appareil ou à une maintenance insuffisante.
- dommages dus à l'utilisation de produits non homologués par Novopress pour ses appareils de pressage.
- dommages dus au pressage de tubes ou raccords non appropriés.

Novopress accorde une garantie sur les pièces d'usure uniquement pendant leur durée de vie prévue.

Les prestations découlant des droits à la garantie ne doivent pas être payées. Cependant, l'utilisateur est tenu de payer les frais de port aller et retour.

Nous ne pouvons prendre en compte les réclamations que si l'appareil est envoyé non démonté à Novopress ou à un atelier agréé Novopress.

La réparation ou le remplacement de l'appareil sous garantie ne prolonge en rien la durée de la garantie. Seules des pièces neuves ayant les mêmes caractéristiques que les anciennes pièces doivent être utilisées pour les réparations ou le remplacement des pièces. Les pièces défectueuses et remplacées sont la propriété exclusive du fabricant.

### **Extension de garantie après écoulement du délai de garantie légal**

Après écoulement du délai de garantie légal, nous accordons facultativement les extensions de garantie suivantes :

#### **1 an d'extension de garantie pour les appareils de pressage neufs et les mâchoires intermédiaires et griffes de pressage neuves**

Novopress accorde une extension de garantie d'un an pour tous les appareils de pressage neufs et toutes les mâchoires intermédiaires et griffes de pressage neuves s'ils ont été révisés tous les 12 mois minimum par Novopress ou par un atelier agréé Novopress. Ces travaux de



maintenance sont facturés. Pour de plus amples renseignements sur les frais de maintenance, adressez-vous à Novopress ou à un atelier agréé Novopress.

### **3 ans d'extension de garantie sur les mâchoires de pressage neuves**

Novopress accorde une extension de garantie de trois ans pour l'ensemble des mâchoires de pressage, des mâchoires amovibles et des inserts de pressage neufs s'ils ont été révisés tous les 12 mois minimum par Novopress ou un atelier agréé Novopress. Ces travaux de maintenance sont facturés. Pour de plus amples renseignements sur les frais de maintenance, adressez-vous à Novopress ou à un atelier agréé Novopress.

### **Garantie sur les réparations**

Après écoulement de la période de garantie sur vices cachés du produit neuf, Novopress accorde les garanties suivantes pour les réparations ultérieures et les pièces de rechange :

- 6 mois de garantie sur les pièces de rechange qui ont été remplacées.
- 12 mois de garantie sur les modules qui ont été remplacés.
- 12 mois de garantie sur les appareils de pressage qui ont été remplacés.

## **11 Déclaration de conformité CE**

Conformément aux directives 2004/108/CE ; 2006/42/CE

Nous déclarons par la présente que

### **l'appareil de pressage AFP101**

de par sa conception et sa construction et dans la version que nous avons commercialisée, est en conformité avec les exigences fondamentales en vigueur en matière de sécurité et de santé. La présente déclaration perd sa validité en cas d'utilisation non conforme du produit ou d'une modification apportée au produit à laquelle nous n'avons pas consentie.

Normes appliquées :

EN 55014-1 ; EN 55014-2 ; EN 60745-1 ; EN/ISO 14121-1, EN ISO 12100-1, EN ISO 12100-2

Novopress GmbH & Co. KG  
Scharnhorststr. 1  
41460 Neuss  
Allemagne



---

Sven Meyer  
Directeur  
15/06/2010



## Traduzione delle istruzioni per l'uso originali

### Indice

1	Impiego conforme alle norme .....	37
2	Indicazioni di base per la sicurezza .....	38
3	Simboli sull'apparecchio .....	40
4	Fornitura.....	40
5	Dati tecnici .....	41
6	Breve descrizione dell'apparecchio di pressatura .....	42
7	Messa in funzione e funzionamento .....	43
8	Pulizia, manutenzione e riparazione.....	45
9	Smaltimento .....	45
10	Garanzia .....	46
11	Dichiarazione di conformità CE .....	47

## 1 Impiego conforme alle norme

Gli apparecchi di pressatura sono stati concepiti esclusivamente per l'impiego su pinze di compressione realizzate da Novopress o riconosciute adatte da Novopress in accordo con il fornitore del sistema. Per ulteriori informazioni rivolgersi alla ditta realizzatrice del sistema o a Novopress.

Gli apparecchi e le pinze di compressione servono esclusivamente per la pressatura di tubi e raccordi per i quali le pinze sono state studiate espressamente.

Qualsiasi altro impiego è da considerarsi non conforme alle norme per l'uso.

Tutti i lavori con questo utensile che non corrispondono all'impiego conforme alle norme possono provocare danni agli apparecchi di pressatura, agli accessori e alla tubazione. Possono conseguire difetti di tenuta e/o lesioni.

In caso di danni

- a causa dell'impiego di pressatrici non adatte oppure pressatrici di altri produttori oppure
- a causa di utilizzo non conforme a quanto previsto,

Novopress non si assume alcuna responsabilità.

L'impiego conforme prevede anche l'osservanza delle istruzioni per l'uso e il rispetto delle prescrizioni relative alle ispezioni e alla manutenzione, nonché l'osservanza delle rispettive norme di sicurezza nella versione attuale.

## 2 Indicazioni di base per la sicurezza

Per sottolineare parti del testo è previsto l'uso dei seguenti pittogrammi. Tenere conto di queste indicazioni e in questi casi agire con particolare cautela. Consegnare a tutti gli utenti e al personale specializzato le indicazioni per la sicurezza sul lavoro!



	<p><b>AVVERTENZA!</b> Questo pittogramma indica una situazione pericolosa in cui potrebbe sussistere pericolo di vita e/o di subire gravi lesioni.</p>
---	--

	<p><b>ATTENZIONE!</b> Questo pittogramma indica una situazione pericolosa in cui potrebbe sussistere il rischio di lesioni lievi per l'individuo e/o danni materiali.</p>
---	---

	<p><b>Informazione!</b> Questa informazione si riferisce direttamente alla descrizione di una funzione o all'esecuzione di un comando.</p>
---	--

**Leggere attentamente le istruzioni per l'uso!**

**Attenersi alle indicazioni per la sicurezza allegate!**

	<p><b>AVVERTENZA!</b> <b>Leggere tutte le istruzioni e le indicazioni in materia di sicurezza.</b></p> <p>La mancata osservanza delle istruzioni e delle indicazioni riportate di seguito potrebbe causare scosse elettriche, incendi e/o gravi lesioni.</p> <p>Per questo motivo:</p> <ul style="list-style-type: none"> <li>– Conservare tutte le istruzioni e le indicazioni per la sicurezza ai fini di un utilizzo futuro e consegnare gli apparecchi a terzi solo se corredati dalle istruzioni</li> </ul>
	



**AVVERTENZA!**

**Pericolo di lesioni a causa dell'espulsione di frammenti**

Un'eventuale applicazione o un utilizzo irregolare di pressatrici e apparecchi di pressatura danneggiati potrebbe causare lesioni per l'espulsione di frammenti.

Per questo motivo:

- l'utilizzo delle pressatrici e degli apparecchi di pressatura è riservato esclusivamente a personale tecnico qualificato.
- Le operazioni e gli intervalli di manutenzione devono essere obbligatoriamente osservati.
- Prima di ogni utilizzo delle pressatrici e degli apparecchi di pressatura, controllare la presenza di eventuali crepe e/o danni da usura.
- In nessun caso utilizzare pressatrici e apparecchi di pressatura che presentino crepe e/o altri danni da usura.
- Utilizzare le pressatrici e gli apparecchi di pressatura solo se non presentano difetti da un punto di vista tecnico.
- In seguito a un'applicazione impropria, non utilizzare la pressatrice e l'apparecchio di pressatura, che deve essere controllato da un'officina specializzata.



**ATTENZIONE!**

**Danni e malfunzionamenti della pressatrice e dell'apparecchio di pressatura a seguito di uso improprio**

Per questo motivo:



- Sostituire le pressatrici usurate.
- Per il trasporto e lo stoccaggio utilizzare una valigetta e conservare la pressatrice e l'apparecchio di pressatura in ambiente privo di umidità.
- Fare controllare tempestivamente eventuali danni ad un'officina specializzata autorizzata.
- Osservare le istruzioni di sicurezza relative a prodotti detergenti e anticorrosivi.



**Informazione!**

Ricavare le istruzioni di lavorazione e di montaggio per raccordi o tubi dalla documentazione della ditta realizzatrice del sistema.

### IT 3 Simboli sull'apparecchio

Simbolo	Significato
	Attenzione all'espulsione di frammenti
	Utilizzo dell'apparecchio
	Etichetta di manutenzione; indica la data della prossima manutenzione.

### 4 Fornitura

La fornitura della dotazione standard include quanto segue:

<b>AFP101</b>
Apparecchio di pressatura, comprese le istruzioni per l'uso
Caricabatterie, incluse le istruzioni per l'uso
Accumulatore 9,6 V c.c.; eventualmente con accumulatore di riserva.
Avvertenze di sicurezza
Indirizzi del servizio di assistenza tecnica
Valigetta da trasporto

Eventuali ulteriori accessori (per esempio gli stampi per ricalcatura) possono essere inclusi nella fornitura come soluzione opzionale. Per conoscere l'esatto contenuto della fornitura, rivolgersi alla ditta realizzatrice del sistema.

## 5 Dati tecnici

### AFP101

<b>Apparecchio:</b>	<b>AFP101</b>
Tensione nominale:	9,6 V c.c.
Potenza assorbita:	240 W
Forza nominale:	19 kN
Altezza:	80 mm con accumulatore
Lunghezza:	348 mm con accumulatore 1,3 Ah 363 mm con accumulatore 3,0 Ah
Larghezza:	62 mm
Peso netto:	1,5 kg (senza accumulatore)
Livello max. di potenza sonora	82,5 db(A) <sup>1)</sup>
Livello di pressione acustica □ all'orecchio dell'utente:	71,5 db(A) <sup>1)</sup>
Coefficiente di vibrazione:	<2,5 m/s <sup>2</sup> <sup>2)</sup>
Tipo di protezione:	IP20
Ambito di temperatura durante l'esercizio:	-10°C - +50°C



1) Incertezza di misurazione 3 db(A)    2) Incertezza di misurazione 1,5 m/s<sup>2</sup>

Il valore di emissione oscillazione indicato è stato misurato secondo un metodo di prova standardizzato e può essere utilizzato come termine di paragone con un altro apparecchio. Il valore di emissione oscillazione indicato può anche essere utilizzato per una prima valutazione di un'eventuale interruzione.

**Attenzione:** durante l'effettivo uso dell'apparecchio il valore di emissione oscillazione può differenziarsi dal valore indicato in funzione del modo in cui viene utilizzato l'apparecchio. A seconda delle effettive condizioni di utilizzo (funzionamento intermittente) può essere necessario adottare misure di sicurezza per proteggere gli operatori.

### Accumulatore

	Standard	Opzionale
Tensione:	9,6 V c.c.	9,6 V c.c.
Capacità:	1,3 Ah NiCd	3,0 Ah NiMH
Altezza:	85 mm	100 mm
Lunghezza:	80 mm	80 mm
Larghezza:	62 mm	62 mm
Peso	0,35 kg	0,55 kg
Ambito di temperatura durante l'esercizio:	-10°C - +50°C	-10°C - +50°C

	<b>Informazione!</b> <b>Gli accumulatori non vengono caricati di fabbrica.</b> Per questo motivo: – Caricare l'accumulatore prima della prima messa in funzione.
	<b>Informazione!</b> <b>Gli accumulatori raggiungono la piena capacità dopo 4-5 cicli di carica.</b>

### **Caricabatterie**

Per informazioni sul funzionamento e l'utilizzo del caricabatterie e dell'accumulatore vedere le istruzioni per l'uso allegate al caricabatterie.

## **6 Breve descrizione dell'apparecchio di pressatura**

### **6.1 Apparecchio di pressatura AFP101 (figura 1)**

1. Tasto di avvio
2. Pinza di compressione
3. Vite di fissaggio
4. Accumulatore

### **6.2 Automatismo di pressatura (figura 1)**

L'apparecchio di pressatura è a comando forzato. Durante la pressatura l'apparecchio rimane nella posizione raggiunta anche se viene rilasciato brevemente il tasto (1). Il raggiungimento della forza di disinnesto prevista può essere percepito attraverso l'aumento del numero di giri del motore e l'evidente rilascio del carico dell'apparecchio. Dopo il rilascio del tasto (1) l'apparecchio ritorna alla posizione iniziale. Per motivi di sicurezza il comando forzato si avvia solo al raggiungimento di una forza minima. Prima di aver raggiunto questa forza il processo di pressatura può essere interrotto in ogni momento con il rilascio del tasto. L'apparecchio ritorna automaticamente alla posizione iniziale.

### **6.3 Accumulatore**

#### **6.3.1 Estrazione dell'accumulatore (figura 2)**

Premere i due pulsanti di sbloccaggio (A) (1) e poi estrarre l'accumulatore (2).

#### **6.3.2 Inserimento dell'accumulatore (figura 3)**

Inserire l'accumulatore nell'apparecchio come illustrato, finché non si innesta in posizione.



## 6.4 AFP101 e accumulatore



### Informazione!

L'apparecchio di pressatura AFP 101 deve essere fatto funzionare esclusivamente con un accumulatore da 9,6 V c. c.  
L'accumulatore da 9,6 V deve essere utilizzato solo in apparecchi di pressatura idonei.

#### Comportamento dell'apparecchio di pressatura con accumulatore quasi scarico:

Quando l'accumulatore si sta scaricando, l'apparecchio di pressatura necessita di più tempo. Si consiglia pertanto di ricaricare o di sostituire l'accumulatore il più presto possibile.

## 7 Messa in funzione e funzionamento

### 7.1 Preparazione di AFP101



### ATTENZIONE!

**Pericolo di schiacciamento delle dita mettendo in funzione l'apparecchio senza pinza di compressione. (Figura 4)**

Se non viene utilizzata alcuna pinza di compressione è possibile che le dita si trovino nella zona pericolosa. Avviando l'apparecchio le dita potrebbero rimanere schiacciate.

Per questo motivo:

- Non utilizzare l'apparecchio senza le pinze di compressione.
- Non tenere le dita nella zona pericolosa.



### ATTENZIONE!

**Il bloccaggio solo parziale del perno di arresto (3) può causare il danneggiamento dell'apparecchio. (Figura 5 - 7)**

Se il perno di arresto non è completamente innestato e serrato, durante la pressatura il cilindro può spaccarsi.

Per questo motivo:

- Premere il perno di arresto sino al relativo dispositivo di arresto e ruotare all'indietro di 180°.



### Informazione!

**L'apparecchio di pressatura non è idonea per il funzionamento continuo. Dopo 30 minuti di funzionamento ininterrotto si deve effettuare una breve pausa di almeno 15 minuti, per consentire il raffreddamento dell'apparecchio.**

- Inserire e serrare la pinza di compressione nell'apparecchio di pressatura come illustrato nelle figure 5 - 7.

## IT 7.2 Messa in funzione a temperature inferiori a 0°C

1. Applicare la ganaschia di pressatura.
2. Eseguire alcune operazioni a vuoto con l'AFP101.
3. L'apparecchio è ora pronto per l'uso.

## 7.3 Pressatura

	<p><b>ATTENZIONE!</b>  <b>Pericolo di schiacciamento!</b></p> <p>Vi è il pericolo di riportare contusioni a mani e dita.</p> <p>Per questo motivo:</p> <ul style="list-style-type: none"> <li>– Durante il processo di pressatura non tenere parti del corpo o parti estranee tra le pinze di compressione.</li> <li>– Durante il processo di pressatura non tenere ferma con le mani la leva delle pinze.</li> </ul>
---	---

	<p><b>ATTENZIONE!</b>  <b>Non mettere le dita in punti pericolosi se non vi sono pinze di compressione inserite. (Figura 4)</b></p> <p>Le dita possono rimanere schiacciate.</p> <p>Per questo motivo:</p> <ul style="list-style-type: none"> <li>– Non utilizzare l'apparecchio senza le pinze di compressione.</li> <li>– Non tenere le dita nella zona pericolosa.</li> </ul>
--	--

	<p><b>Informazione!</b></p> <p>Rispettare le istruzioni per l'uso della pressatrice!</p>
---	--

1. Assicurarsi che il diametro nominale del raccordo sia uguale a quello della pinza di compressione.
2. Osservare le indicazioni del costruttore di sistema quando si inserisce la ganaschia di pressatura. (Figura 8)

	<p><b>Informazione!</b>  <b>Al termine dell'operazione di compressione, verificare che la pinza di compressione sia completamente serrata. (Figura 9)</b></p>
---	---

3. Per l'avvio premere il tasto Start.
4. Al termine della pressatura, sganciare la ganaschia di pressatura dal relativo raccordo (figura 10).

## 8 Pulizia, manutenzione e riparazione

IT

**ATTENZIONE!**

**Pericolo di lesioni durante la pulizia o la manutenzione a causa dell'attivazione involontaria dell'interruttore.**

Per questo motivo:

- Prima di qualsiasi lavoro di pulizia, manutenzione o riparazione osservare le norme di sicurezza ed estrarre sempre l'accumulatore. (Figura 11)

### Indirizzi del servizio di assistenza tecnica

Gli indirizzi delle officine autorizzate sono riportati sul foglio allegato "Indirizzi del servizio di assistenza tecnica" oppure possono essere consultati sul sito Internet [www.novopress.de](http://www.novopress.de).

### Intervalli di manutenzione

Gli interventi di manutenzione e riparazione devono essere eseguiti esclusivamente da Novopress o da officine autorizzate NOVOPRESS.

Tramite una targhetta di controllo posta sulle pressatrici viene indicata la data della successiva manutenzione. Su questa etichetta, il cui colore cambia di anno in anno, è indicata la data della successiva manutenzione (mese/anno). Ciò vale sia per apparecchi che per componenti nuovi e anche per i singoli intervalli di manutenzione dell'equipaggiamento.

### Regolarmente (prima dell'impiego, all'inizio della giornata lavorativa) o in caso di imbrattamento (Figura 12)

Verificare la presenza di eventuali danni visibili, quali crepe o altri danni da usura. Se tali difetti sono presenti, non utilizzare più l'apparecchio ma farlo riparare.

#### Ogni sei mesi

Far controllare l'apparecchio da un elettricista o presso un'officina specializzata Novopress.

#### Ogni anno

Far eseguire i controlli e la manutenzione dell'apparecchio di pressatura presso Novopress o un'officina specializzata Novopress.

## 9 Smaltimento

**ATTENZIONE!**

**Pericolo per l'acqua freatica  
L'apparecchio contiene olio idraulico.**

Gli oli idraulici sono un pericolo per l'acqua freatica. Lo scarico abusivo o lo smaltimento non conforme alle normative è punibile penalmente.

Per questo motivo:

- Smaltire l'apparecchio rispettando l'ambiente.

Per lo smaltimento dell'accumulatore e del caricabatterie si devono osservare le istruzioni presenti nel manuale d'uso del caricabatterie allegato.

Novopress consiglia di far eseguire lo smaltimento da una ditta specializzata e autorizzata.

Il prodotto è conforme ai requisiti posti dalla direttiva UE 2002/95/CE RoHS (Restriction of Hazardous Substances).

Ai sensi della direttiva UE 2002/96/CE WEEE (Waste Electrical and Electronical Equipment), i costruttori degli strumenti elettrici si impegnano a riprendere in consegna gli apparecchi dismessi e a provvedere al corretto smaltimento.

Il prodotto non deve essere smaltito con i rifiuti. Gli apparecchi dismessi devono essere restituiti direttamente a Novopress ai fini di uno smaltimento conforme.

## 10 Garanzia

La società Novopress accorda un periodo di garanzia di 24 mesi per le proprie pressatrici e per gli apparecchi di pressatura. La garanzia decorre sempre dal momento della consegna e, in casi dubbi, deve essere sempre comprovata dalla documentazione d'acquisto.

Nell'arco di questo tempo la garanzia copre l'eliminazione di tutti gli eventuali danni o guasti all'apparecchio stesso attribuibili a difetti di materiale o di produzione.

Non coperti da garanzia sono:

- i danni derivanti da un utilizzo improprio dell'apparecchio o da una manutenzione insufficiente.
- I danni causati dall'impiego di prodotti non abilitati da Novopress per gli apparecchi di pressatura.
- I danni causati dalla pressatura di tubi o raccordi non adatti.

Relativamente alle parti soggette a usura, la società Novopress offre garanzia esclusivamente per la durata prevista.

Le prestazioni coperte dalla garanzia non devono essere pagate. L'utente dovrà comunque farsi carico delle spese di spedizione.

I reclami vengono accettati solo se l'apparecchio viene inviato non smontato a Novopress o a una delle officine specializzate Novopress.

Una riparazione o la sostituzione in garanzia dell'apparecchio non comporta un prolungamento del periodo di garanzia. La riparazione o la sostituzione possono essere eseguite solo impiegando ricambi nuovi, il cui funzionamento corrisponde a quello dei pezzi vecchi. Ogni pezzo difettoso, e quindi sostituito, rimane proprietà del costruttore.

### **Estensione di copertura dopo la scadenza del termine di garanzia legale**

Per il periodo seguente alla scadenza del termine di garanzia legale, garantiamo una copertura come descritto qui di seguito.

### **1 anno di garanzia per i nuovi apparecchi di pressatura, le pinze intermedie e gli anelli di compressione**

Novopress garantisce un'estensione di copertura pari a un anno per tutti gli apparecchi di pressatura, le pinze intermedie e gli anelli di compressione, nel caso in cui questi siano stati sottoposti a revisione da parte di Novopress o di un'officina specializzata Novopress almeno

una volta l'anno. La manutenzione sarà oggetto di fatturazione. Per i relativi costi rivolgersi a Novopress o a un'officina specializzata Novopress.

### **3 anni di estensione di garanzia per le nuove pinze di compressione**

Novopress garantisce un'estensione di copertura pari a tre anni per tutte le pinze di compressione, le pinze intercambiabili e gli inserti della pressa nuovi, nel caso in cui questi siano stati sottoposti a revisione da parte di Novopress o di un'officina specializzata Novopress almeno una volta l'anno. La manutenzione sarà oggetto di fatturazione. Per i relativi costi rivolgersi a Novopress o a un'officina specializzata Novopress

### **Garanzia sulle riparazioni**

Trascorso il periodo di garanzia, Novopress concede in caso di riparazione o di sostituzione di un prodotto nuovo la seguente garanzia su riparazione e pezzi di ricambio:

- 6 mesi di garanzia su pezzi di ricambio sostituiti.
- 12 mesi di garanzia sul gruppo costruttivo sostituito.
- 12 mesi di garanzia sugli apparecchi di pressatura sostituiti.

## **11 Dichiarazione di conformità CE**

corrispondente alle Direttive CE 2004/108/CE; 2006/42/CE

Con la presente dichiariamo che la

### **Apparecchio di pressatura AFP101**

in base alla progettazione, al tipo di struttura e all'esecuzione da noi realizzata corrisponde ai requisiti base applicabili di sicurezza e tutela della salute. In caso di utilizzo del prodotto non conforme a quanto prescritto o in caso di modifica del prodotto non concordata con noi decade la validità della dichiarazione.

Norme applicate:

EN 55014-1; EN 55014-2; EN 60745-1; EN/ISO 14121-1, EN ISO 12100-1, EN ISO 12100-2

Novopress GmbH&Co.KG  
Scharnhorststr. 1  
D-41460 Neuss  
Germania



---

Sven Meyer  
Responsabile  
15.06.2010



**ES Español****Traducción de las instrucciones de uso originales****Índice**

1	Utilización conforme a lo prescrito.....	49
2	Indicaciones básicas de seguridad.....	50
3	Símbolos en el equipo .....	52
4	Volumen de suministro .....	52
5	Datos técnicos .....	53
6	Descripción del equipo de compresión.....	54
7	Puesta en servicio y funcionamiento .....	55
8	Limpieza, mantenimiento y reparación.....	57
9	Eliminación.....	57
10	Garantía legal y garantía complementaria .....	58
11	Declaración de conformidad CE .....	59

**1 Utilización conforme a lo prescrito**

Los equipos de compresión están previstos exclusivamente para la utilización de mordazas de compresión fabricadas por Novopress o bien declaradas como adecuadas por Novopress de acuerdo con el proveedor del sistema. Para obtener información más detallada diríjase al proveedor del sistema o a Novopress.

El equipo y las mordazas de compresión sirven únicamente para el prensado de tubos y de empalmes para los que fueron diseñadas las mordazas de compresión correspondientes.

Cualquier otro empleo se considera no conforme a lo prescrito.

Todos los trabajos con esta herramienta que no se correspondan con el uso prescrito pueden provocar daños en el equipo de compresión, los accesorios y los tubos. Como consecuencia, se pueden producir fugas y/o lesiones.

Novopress no se hace responsable de los daños

- derivados del uso de herramientas de compresión no adecuadas, herramientas de compresión de otro fabricante o
- causados por aplicaciones ejecutadas fuera de los términos de la utilización conforme a lo prescrito.

La utilización conforme a lo prescrito exige también la observancia de las instrucciones de uso y de las condiciones de mantenimiento e inspección, así como de todas las normas de seguridad vigentes en su versión actual.

## 2 Indicaciones básicas de seguridad

Para identificar las diferentes partes de texto se utilizan pictogramas. Tenga en cuenta estas indicaciones y preste una especial atención en estos casos. ¡Facilite también a otros usuarios o personal técnico todas las instrucciones de seguridad laboral!



	<p><b>¡ADVERTENCIA!</b> Esta información hace referencia a una situación posiblemente peligrosa que puede causar lesiones graves o mortales.</p>
---	--

	<p><b>¡ATENCIÓN!</b> Esta información hace referencia a una situación posiblemente peligrosa que puede causar lesiones leves o moderadas y / o daños materiales.</p>
---	--

	<p><b>¡Información!</b> Esta información tiene relación directa con la descripción de una función o de un proceso de manejo concreto.</p>
---	---

**¡Lea atentamente las instrucciones de uso!**

**¡Observe las indicaciones de seguridad adjuntas!**

	<p><b>¡ADVERTENCIA!</b> Lea todas las indicaciones de seguridad e instrucciones.</p>
	<p>El incumplimiento de las indicaciones de seguridad e instrucciones puede conllevar descargas eléctricas, incendios y/o lesiones de carácter grave.</p> <p>Por ello:</p> <ul style="list-style-type: none"> <li>– Guarde todas las indicaciones de seguridad e instrucciones para una consulta futura y entregue los equipos a terceras personas únicamente junto con el manual.</li> </ul>





**¡ADVERTENCIA!**

**Peligro de lesiones por esquirlas que pudieran salir despedidas.**

En caso de uso incorrecto o de la utilización de herramientas y equipos de compresión que presenten desgaste o daños, existe el riesgo de sufrir lesiones por esquirlas que pudieran salir despedidas debidas a una rotura.

Por ello:

- Sólo personas cualificadas deben utilizar herramientas y equipos de compresión.
- Deben cumplirse obligatoriamente los intervalos de mantenimiento.
- Debe comprobarse la existencia de grietas e indicios de desgaste en las herramientas y los equipos de compresión antes de su uso.
- Las herramientas y los equipos de compresión con grietas u otros indicios de desgaste deben descartarse inmediatamente y no deben volver a utilizarse.
- Utilizar las herramientas y los equipos de compresión únicamente en un estado técnicamente impecable.
- En caso de uso incorrecto, no volver a utilizar la herramienta y el equipo de compresión y hacer que se revisen en un taller autorizado.



**¡ATENCIÓN!**

**Daños y fallos de funcionamiento de la herramienta y del equipo de compresión debidos a una manipulación no conforme a lo prescrito.**

Por ello:



- Sustituir las herramientas de compresión gastadas.
- Utilizar maletines de transporte para el transporte y el almacenamiento y guardar las herramientas y el equipo de compresión en una estancia seca.
- En caso de detectar daños, hacer que sean comprobados por un taller autorizado.
- Observar las normas de seguridad respecto a los agentes de limpieza y anticorrosivos utilizados.



**¡Información!**

Las instrucciones de procesamiento y montaje para empalmes o tubos se encuentran en la documentación del fabricante del sistema.

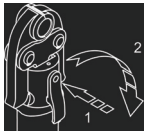
### 3 Símbolos en el equipo

Símbolo	Significado
	Advertencia acerca de esquirlas despedidas
	Manejo del pasador de fijación
	Etiqueta de mantenimiento; indica el siguiente mantenimiento

### 4 Volumen de suministro

Los componentes suministrados con el equipo estándar son los siguientes:

AFP101
Equipo de compresión con instrucciones de uso
Cargador de batería con instrucciones de uso
Batería de 9,6 V c.c.; en su caso, batería de repuesto
Indicaciones de seguridad
Direcciones de talleres autorizados
Maletín de transporte

Otros accesorios (por ejemplo, mordazas) se incluyen opcionalmente. Consulte por favor el alcance de suministro al proveedor del sistema.

## 5 Datos técnicos

### AFP101

<b>Equipo:</b>	<b>AFP101</b>
Tensión nominal:	9,6 V c.c.
Consumo de potencia:	240 W
Fuerza nominal:	19 kN
Altura:	80 mm con batería
Longitud:	348 mm con batería de 1,3 Ah 363 mm con batería de 3,0 Ah
Anchura:	62 mm
Peso neto:	1,5 kg (sin batería)
Nivel de intensidad sonora máxima:	82,5 db(A) <sup>1)</sup>
Nivel de presión sonora en el oído del operario:	71,5 db(A) <sup>1)</sup>
Valor de vibración:	<2,5 m/s <sup>2</sup> <sup>2)</sup>
Tipo de protección:	IP20
Rango de temperaturas de servicio:	-10°C a +50°C

1) Inseguridad de medición 3 db(A)    2) Inseguridad de medición 1,5 m/s<sup>2</sup>



El valor de emisión de vibraciones indicado fue medido siguiendo un procedimiento de ensayo homologado y puede utilizarse para la comparación con otro equipo.

El valor de emisión de vibraciones indicado también puede usarse para evaluar previamente la exposición.

**Atención:** El valor de emisión de vibraciones puede diferir durante la utilización real del equipo del valor indicado dependiendo de la manera de utilización del equipo. Según las condiciones reales de utilización (servicio intermitente) puede ser necesario tomar medidas de seguridad para la protección del usuario.

### Batería

	Estándar	Opcional
Tensión:	9,6 V c.c.	9,6 V c.c.
Capacidad:	1,3 Ah NiCd	3,0 Ah NiMH
Altura:	85 mm	100 mm
Longitud:	80 mm	80 mm
Anchura:	62 mm	62 mm
Peso:	0,35 kg	0,55 kg
Rango de temperaturas de servicio:	-10°C a +50°C	-10°C a +50°C

	<p><b>¡Información!</b>  <b>Las baterías se suministran de fábrica sin cargar.</b></p> <p>Por ello:</p> <ul style="list-style-type: none"> <li>– Antes de la primera puesta en funcionamiento es necesario cargar las baterías.</li> </ul>
	<p><b>¡Información!</b>  <b>Las baterías alcanzan su plena capacidad sólo después de 4-5 ciclos de carga.</b></p>

### Cargador

El funcionamiento y el manejo del cargador y de las baterías se describen en las instrucciones de uso del cargador adjuntas.

## 6 Descripción del equipo de compresión

### 6.1 Equipo de compresión AFP101 (figura 1)

1. Botón de arranque
2. Mordaza
3. Pasador de sujeción
4. Batería

### 6.2 Compresión automática (figura 1)

El equipo de compresión trabaja mediante mando forzado. Durante la operación de compresión, el equipo permanece en la posición alcanzada incluso si se suelta provisionalmente el botón (1). Al alcanzarse la fuerza de desconexión prevista puede apreciarse un incremento de revoluciones del motor y una descarga visible de la herramienta. Al soltar el botón (1) el equipo vuelve a su posición inicial. Por motivos de seguridad, el mando forzado se conecta sólo al alcanzarse una fuerza mínima. Hasta que se alcance dicha fuerza es posible interrumpir en todo momento el proceso de compresión soltando el botón. En tal caso, la herramienta vuelve automáticamente a su posición inicial.

### 6.3 Batería

#### 6.3.1 Retirar la batería (figura 2)

Presionar (1) los dos botones de desbloqueo (A) y extraer la batería (2).

#### 6.3.2 Colocar la batería (figura 3)

Introducir la batería en el equipo hasta que enclave como se muestra en la ilustración.

## 6.4 AFP101 y batería

	<p><b>¡Información!</b></p> <p>El equipo de compresión AFP 101 sólo debe utilizarse con baterías de 9,6 V c.c.</p> <p>La batería de 9,6 V sólo debe utilizarse en equipos de compresión apropiados.</p>
---	---

### Comportamiento del equipo de compresión con la batería casi descargada:

En caso de que la carga de la batería sea débil, el equipo necesita notablemente más tiempo para la compresión. La batería debería sustituirse o recargarse lo antes posible.

## 7 Puesta en servicio y funcionamiento

### 7.1 Preparar el equipo AFP101

	<p><b>¡ATENCIÓN!</b></p> <p><b>Peligro de aplastamiento de los dedos al operar el equipo sin mordaza de compresión. (Figura 4)</b></p> <p>Si no hay colocada ninguna mordaza de compresión, es posible poner los dedos en la zona de peligro. Al iniciar el equipo pueden aplastarse los dedos.</p> <p>Por ello:</p> <ul style="list-style-type: none"> <li>– No utilizar el equipo sin mordazas de compresión.</li> <li>– No colocar los dedos en la zona de peligro.</li> </ul>
---	---

	<p><b>¡ATENCIÓN!</b></p> <p><b>La herramienta puede sufrir daños si el pasador de fijación (3) no se bloquea por completo. (Figuras 5 a 7)</b></p> <p>Si el pasador de fijación no se introduce y se bloquea completamente, puede romperse el cilindro al comprimir.</p> <p>Por ello:</p> <ul style="list-style-type: none"> <li>– Introducir el pasador de fijación hasta el tope y girarlo hacia atrás 180°.</li> </ul>
---	---

	<p><b>¡Información!</b></p> <p>El equipo de compresión no es adecuado para una operación continua. Tras 30 minutos de funcionamiento ininterrumpido debe realizarse una pausa de al menos 15 minutos para que el equipo pueda enfriarse.</p>
---	--

- Colocar y bloquear la mordaza de compresión en el equipo como se ilustra en las figuras 5 a 7.

## 7.2 Puesta en funcionamiento a temperaturas inferiores a 0°C

1. Montar la mordaza.
2. Hacer funcionar la herramienta AFP101 varias veces en vacío.
3. El equipo queda así listo para ser puesto en servicio.

## 7.3 Comprimir

	<p><b>¡ATENCIÓN!</b> <b>¡Peligro de aplastamiento!</b></p> <p>Existe peligro de aplastamiento de los dedos y las manos.</p> <p>Por ello:</p> <ul style="list-style-type: none"> <li>– No mantener ninguna parte del cuerpo ni objetos extraños durante el proceso de compresión entre las mordazas de compresión.</li> <li>– No sujetar las palancas de la mordaza con la mano durante el proceso de compresión.</li> </ul>
---	---

	<p><b>¡ATENCIÓN!</b> <b>No colocar los dedos en la zona de peligro si no hay montada ninguna mordaza de compresión. (Figura 4)</b></p> <p>Los dedos podrían resultar aplastados.</p> <p>Por ello:</p> <ul style="list-style-type: none"> <li>– No utilizar el equipo sin mordazas de compresión.</li> <li>– No colocar los dedos en la zona de peligro.</li> </ul>
--	--

	<p><b>¡Información!</b></p> <p>¡Tenga en cuenta las instrucciones de uso de la herramienta de compresión!</p>
---	---

1. Comprobar que el ancho nominal de la pieza de empalme coincida con el ancho nominal de la mordaza de compresión.
2. Para colocar la mordaza observar las indicaciones del fabricante del sistema. (Figura 8)

	<p><b>¡Información!</b></p> <p><b>Tras ejecutar completamente la compresión, asegurarse de que la mordaza de compresión esté completamente cerrada. (Figura 9)</b></p>
---	--

3. Para iniciar, accionar el botón de inicio.
4. Finalizada la compresión, soltar la mordaza del empalme (figura 10).

## 8 Limpieza, mantenimiento y reparación

	<p><b>¡ATENCIÓN!</b>  <b>Peligro de lesiones durante la limpieza o el mantenimiento por el accionamiento accidental del interruptor de conexión.</b></p> <p>Por ello:</p> <ul style="list-style-type: none"> <li>– Antes de efectuar trabajos de limpieza, mantenimiento o reparación, observar las normas de seguridad y extraer siempre la batería. (Figura 11)</li> </ul>
---	--

### Direcciones de talleres autorizados

Consultar las direcciones de los talleres autorizados en la hoja adjunta ("Direcciones de talleres autorizados") o en [www.novopress.de](http://www.novopress.de).

### Intervalos de mantenimiento

Los trabajos de mantenimiento y reparación sólo pueden ser llevados a cabo por Novopress o talleres autorizados NOVOPRESS.

Las herramientas de compresión llevan una placa de verificación donde se indica el siguiente mantenimiento. Estas etiquetas adhesivas, cuyos colores cambian cada año, indican la siguiente fecha de mantenimiento (mes/año). Esto es aplicable tanto para los equipos y componentes nuevos, como para cada uno de los intervalos de mantenimiento de los equipamientos.

### Regularmente (antes del uso, al comienzo de la jornada laboral) o en caso de suciedad (Figura 12)

Comprobar la existencia de daños externos reconocibles, grietas en el material y otros indicios de desgaste. Si se detectan defectos, dejar de utilizar el equipo y hacer que sea reparado.

#### Dos veces al año

Hacer que el equipo sea comprobado por un técnico electricista o un taller autorizado Novopress.

#### Anualmente

Hacer que el equipo de compresión sea revisado y mantenido por Novopress o un taller autorizado Novopress.

## 9 Eliminación

	<p><b>¡ATENCIÓN!</b>  <b>Peligro para las aguas freáticas. El equipo contiene aceite hidráulico.</b></p> <p>Los aceites hidráulicos suponen un peligro para las aguas freáticas. La purga incontrolada o la eliminación incorrecta están penadas legalmente.</p> <p>Por ello:</p> <ul style="list-style-type: none"> <li>– Desechar el equipo respetando el medio ambiente.</li> </ul>
---	--

Para desechar las baterías y el cargador se deben respetar las indicaciones de las instrucciones de uso del cargador adjuntas.

Novopress recomienda entregar los componentes a eliminar a una empresa especializada autorizada.

El producto cumple los requerimientos de la Directiva EU 2002/95/CE RoHS sobre restricciones a la utilización de determinadas sustancias peligrosas en equipos eléctricos y electrónicos.

Los fabricantes de equipos eléctricos están obligados a aceptar los equipos usados y desecharlos correctamente según la Directiva EU 2002/96/CE RAEE sobre residuos de equipos eléctricos y electrónicos.

El producto no debe desecharse con la basura normal. Los equipos usados deben devolverse directamente a Novopress para su correcta eliminación.

## 10 Garantía legal y garantía complementaria

La empresa Novopress concede para sus equipos y herramientas de compresión la garantía legal completa de 24 meses. El período de garantía comienza siempre en el momento del suministro, que en caso de duda debe acreditarse mediante el correspondiente documento de compra.

Dentro de este periodo de prestación, la garantía cubre la reparación de todos los daños o defectos de la herramienta debidos a fallos de material o fabricación.

La garantía no cubre:

- Daños ocasionados por una utilización inapropiada o un mantenimiento deficiente.
- Daños ocasionados por la utilización de productos no autorizados por Novopress para sus equipos de compresión.
- Daños ocasionados por la compresión de tubos o empalmes inadecuados.

La garantía de Novopress para los componentes sometidos a desgaste sólo es válida durante su periodo de vida útil prevista.

Las prestaciones derivadas de reclamaciones por garantía no deben abonarse. Sin embargo, los costes de envío y retorno corren a cargo del usuario.

Las reclamaciones sólo serán aceptadas si el equipo se envía a Novopress o a un taller especializado Novopress sin haber sido desmontado.

La reparación o sustitución del equipo por motivos de garantía no supone una extensión del período de garantía. Para la reparación o sustitución sólo deben utilizarse piezas nuevas que cumplan exactamente la misma función que las antiguas. Las piezas defectuosas y sustituidas como tal son propiedad del fabricante.

### **Garantía complementaria tras transcurrir el periodo de garantía legal**

Concedemos de forma voluntaria para el tiempo posterior al periodo de garantía legal las siguientes garantías complementarias.

#### **1 año de garantía complementaria para equipos de compresión nuevos, mordazas intermedias nuevas y anillos de compresión nuevos**

Novopress concede una garantía complementaria de un año para todos los equipos de compresión nuevos, todas las mordazas intermedias nuevas y todos los anillos de compresión nuevos si se han entregado para su mantenimiento como mínimo cada 12 meses a Novopress o a uno de los talleres autorizados Novopress. El mantenimiento se carga en factura. Para



conocer los costes de este mantenimiento, dirijase a Novopress o a un taller autorizado por Novopress.

### **3 años de garantía complementaria para mordazas de compresión nuevas**

Novopress concede una garantía complementaria de tres años para todas las mordazas de compresión y mordazas intercambiables nuevas y todos los insertos de compresión nuevos si se han entregado para su mantenimiento como mínimo cada 12 meses a Novopress o a uno de los talleres autorizados por Novopress. El mantenimiento se carga en factura. Para conocer los costes de este mantenimiento, dirijase a Novopress o a un taller autorizado por Novopress.

### **Garantía sobre reparaciones**

Novopress concede, tras haber transcurrido el periodo de garantía del producto nuevo, en caso de una reparación posterior las siguientes prestaciones por garantía sobre la reparación y los repuestos:

- 6 meses de garantía para las piezas sustituidas.
- 12 meses de garantía para los módulos sustituidos.
- 12 meses de garantía para los equipos de compresión sustituidos.

## **11 Declaración de conformidad CE**

Según las Directivas 2004/108/CE; 2006/42/CE

Por la presente declaramos que el

### **Equipo de compresión AFP101**

en base a la concepción y tipo de construcción así como de la versión por nosotros comercializada se corresponde con los vigentes requerimientos básicos de seguridad y salud. Esta declaración pierde su validez en caso de una utilización no conforme a lo prescrito del producto o en caso de una modificación del producto no acordada con nosotros.

Normas aplicadas:

EN 55014-1; EN 55014-2; EN 60745-1; EN/ISO 14121-1, EN ISO 12100-1, EN ISO 12100-2

Novopress GmbH&Co.KG  
Scharnhorststr. 1  
D-41460 Neuss  
Alemania



---

Sven Meyer  
Gerente  
15.06.2010



**NL Nederlands****Vertaling van de originele handleiding****Inhoudsopgave**

1	Aangewezen gebruik .....	61
2	Elementaire veiligheidsvoorschriften .....	62
3	Symbolen op de machine .....	64
4	De levering omvat .....	64
5	Technische gegevens .....	65
6	Korte beschrijving van de persmachine .....	66
7	Inbedrijfstelling en bediening .....	67
8	Reiniging, onderhoud en reparaties .....	69
9	Afvalverwerking .....	69
10	Garantie .....	70
11	EG-conformiteitsverklaring .....	71

**1 Aangewezen gebruik**

De persringen zijn uitsluitend bedoeld voor gebruik in persklauwen die door Novopress worden gefabriceerd, resp. door Novopress in overeenstemming met de systeemaanbieder als geschikt worden verklaard. Neem voor nadere informatie contact op met de systeemaanbieder of met Novopress.

De machines en de persklauwen dienen uitsluitend voor het persen van buizen en fittingen, waarvoor de persklauwen speciaal zijn ontworpen.

Elk ander gebruik of elk gebruik dat de omvang van deze bepalingen overschrijdt, geldt als niet aangewezen.

Alle werkzaamheden met dit gereedschap die niet onder het aangewezen gebruik vallen, kunnen schade aan de persmachine, het toebehoren en de buisleiding veroorzaken. Dat kan lekkages en/of letsel tot gevolg hebben.

Voor schade

- door het gebruik van ongeschikte persgereedschappen resp. persgereedschappen van andere fabrikanten of
- door toepassingen die buiten de omvang van het aangewezen gebruik worden uitgevoerd,

is Novopress niet aansprakelijk.

Tot het aangewezen gebruik behoren ook het in acht nemen van de handleiding, het opvolgen van de inspectie- en onderhoudsvoorwaarden, alsmede de inachtneming van alle van toepassing zijnde veiligheidsbepalingen in hun actuele versie.

## 2 Elementaire veiligheidsvoorschriften

De volgende pictogrammen worden gebruikt om bepaalde tekstpassages te markeren. Neem deze instructies in acht en ga in deze gevallen bijzonder voorzichtig te werk. Breng andere gebruikers of monteurs ook op de hoogte van deze werkveiligheidsinstructies!

	<p><b>WAARSCHUWING!</b> Deze informatie verwijst naar een mogelijk gevaarlijke situatie die zwaar of fataal letsel tot gevolg kan hebben.</p>
---	---

	<p><b>VOORZICHTIG!</b> Deze informatie verwijst naar een mogelijk gevaarlijke situatie die gering of licht letsel en/of materiële schade tot gevolg kan hebben.</p>
---	---

	<p><b>Informatie!</b> Deze informatie houdt direct verband met de beschrijving van een functie of een bedieningsprocedure.</p>
---	--

**Lees de gebruiksaanwijzing zorgvuldig door!**

**Neem de bijgaande veiligheidsvoorschriften in acht!**

	<p><b>WAARSCHUWING!</b> <b>Lees alle veiligheidsvoorschriften en aanwijzingen.</b></p> <p>Wanneer de veiligheidsvoorschriften en aanwijzingen niet in acht worden genomen, kunnen elektrische schokken, brand en/of zwaar letsel worden veroorzaakt.</p> <p>Daarom:</p> <ul style="list-style-type: none"> <li>– Bewaar alle veiligheidsvoorschriften en aanwijzingen voor toekomstige raadpleging en geef de machines alleen met de aanwijzingen door aan andere personen.</li> </ul>
	



**WAARSCHUWING!**

**Verwondingsgevaar door wegvliegende brokstukken**

Bij verkeerde toepassing van persgereedschappen of gebruik van versleten resp. beschadigde persgereedschappen en persapparaten bestaat er verwondingsgevaar door wegvliegende brokstukken.

Daarom:

- Persgereedschappen en persmachines mogen uitsluitend door een vakman worden gebruikt.
- Onderhoud en onderhoudsintervallen moeten absoluut worden aangehouden.
- Voor elk gebruik de persgereedschappen en persmachines controleren op barsten en andere tekenen van slijtage.
- Persgereedschappen en persmachines met materiaalbarsten of andere tekenen van slijtage moeten direct buiten gebruik worden gesteld en niet meer worden gebruikt.
- Alleen persgereedschappen en persmachines gebruiken die zich in een technisch goede toestand bevinden.
- Na verkeerd gebruik persgereedschap en persmachine niet meer gebruiken en door een erkende werkplaats laten controleren.



**VOORZICHTIG!**

**Beschadigingen en defecten van het persgereedschap en de persmachine door verkeerd gebruik.**

Daarom:



- Versleten persgereedschappen vervangen.
- Voor transport en opslag de transportkoffer gebruiken en de persgereedschappen en de persmachine in een droge ruimte opbergen.
- Beschadigingen onmiddellijk door een erkende werkplaats laten controleren.
- Veiligheidsinstructies van de toegepaste reinigings- en corrosiebeschermende middelen in acht nemen



**Informatie!**

Voor de verwerkings- en montage-instructies voor fitting of buizen dient u de documentatie van de systeemaanbieder te raadplegen!

### 3 Symbolen op de machine

Symbol	Betekenis
	Waarschuwing voor wegvliegende brokstukken
	Bediening van de bevestigingspen
	Onderhoudssticker; geeft de volgende onderhoudsbeurt aan.

### 4 De levering omvat

Tot de leveringsomvang van de standaarduitrusting behoren:

AFP101
Persmachine incl. handleiding
Acculader incl. gebruiksaanwijzing
Accu 9,6 VDC, eventueel reserveaccu.
Veiligheidsvoorschriften
Lijst met adressen
Transportkoffer

Overig toebehoren, (bijv. persklauwen) is als optie bijgevoegd. Vraag de systeemaanbieder naar de omvang.

## 5 Technische gegevens

### AFP101

<b>Machine:</b>	<b>AFP101</b>
Nominale spanning:	9,6 VDC
Opgenomen vermogen:	240 W
Nominale kracht:	19 kN
Hoogte:	80 mm met accu
Lengte:	348 mm met accu 1,3 Ah 363 mm met accu 3,0 Ah
Breedte:	62 mm
Nettogewicht:	1,5 kg (zonder accu)
Geluidsniveau max.	82,5 db(A) <sup>1)</sup>
Geluidsdruk niveau bij het oor van de gebruiker:	71,5 db(A) <sup>1)</sup>
Trilwaarde:	< 2,5 m/s <sup>2</sup> <sup>2)</sup>
Norm:	IP20
Bedrijfstemperatuur:	-10°C tot +50°C

1) Meettolerantie 3 db(A) 2) Meettolerantie 1,5 m/s<sup>2</sup>



De aangegeven trillingsemissiewaarde is volgens een gestandaardiseerd testmethode gemeten en kan worden gebruikt voor vergelijking met een ander apparaat.

De aangegeven trillingsemissiewaarde kan ook worden gebruikt voor een voorbereidende inschatting van de blootstelling.

**Let op:** De trillingsemissiewaarde kan ook tijdens het daadwerkelijke gebruik van het apparaat afwijken van de opgegeven waarde, afhankelijk van de wijze waarop het apparaat werd gebruikt. Afhankelijk van de feitelijke gebruiksomstandigheden (periodiek gebruik) kan het noodzakelijk zijn veiligheidsmaatregelen vast te stellen ter bescherming van de bedieningspersoon.

### Accu

	Standaard	Optioneel
Spanning:	9,6 VDC	9,6 VDC
Capaciteit:	1,3 Ah NiCd	3,0 Ah NiMH
Hoogte:	85 mm	100 mm
Lengte:	80 mm	80 mm
Breedte:	62 mm	62 mm
Gewicht	0,35 kg	0,55 kg
Bedrijfstemperatuur:	-10°C tot +50°C	-10°C tot +50°C

	<p><b>Informatie!</b></p> <p><b>De accu's zijn af fabriek niet opgeladen.</b></p> <p>Daarom:</p> <ul style="list-style-type: none"> <li>– Vóór de eerste inbedrijfstelling accu's laden.</li> </ul>
	<p><b>Informatie!</b></p> <p><b>De volle capaciteit bereiken de accu's pas na 4-5 laadcycli.</b></p>

### Acculader

Voor de werking en de bediening van de acculader en de accu verwijzen wij u naar de bijgevoegde gebruiksaanwijzing voor de acculader.

## 6 Korte beschrijving van de persmachine

### 6.1 Persmachine AFP101 (afbeelding 1)

1. Startknop
2. Persklauw
3. Bevestigingspen
4. Accu

### 6.2 Persautomaat (afbeelding 1)

De persmachine werkt met een gedwongen besturing. Tijdens het persen blijft de persmachine ook bij tijdelijk loslaten van de knop (1) in de bereikte stand staan. Het bereiken van de benodigde uitschakelkracht is waarneembaar door een stijgend motortoerental en door een zichtbare ontlasting van het gereedschap. Na loslaten van de knop (1) keert de machine naar de uitgangspositie terug. Om veiligheidsredenen schakelt de gedwongen besturing zichzelf pas na het bereiken van een minimumkracht in. Totdat deze kracht bereikt is, kan het persen door loslaten van de knop op elk willekeurig moment worden onderbroken. De machine keert dan automatisch naar de uitgangspositie terug.

### 6.3 Accu

#### 6.3.1 Accu verwijderen (afbeelding 2)

Beide ontgrendelnokken (A) indrukken (1) en dan de accu eruit trekken (2).

#### 6.4 Accu aanbrengen (afbeelding 3)

Accu zoals afgebeeld in de machine steken, tot de accu vergrendelt.



## 6.5 AFP101 en accu



### Informatie!

De persmachine AFP 101 kan alleen met 9,6VDC-accu's werken.  
De 9,6V-accu mag alleen in daarvoor geschikte persmachines worden gebruikt.

#### Werking van de persmachine bij bijna lege accu:

Naarmate het vermogen van de accu afneemt, heeft het persapparaat voor de persingen duidelijk meer tijd nodig. De accu moet zo snel mogelijk worden vervangen of worden opgeladen.

## 7 Inbedrijfstelling en bediening

### 7.1 AFP101 voorbereiden



### VOORZICHTIG!

**Gevaar voor kneuzingen van de vingers door gebruik van de machine zonder persklauw. (afbeelding 4)**

Wanneer er geen persklauw is aangebracht, kunnen de vingers in de gevarezone worden gehouden. Door het starten van de machine kunnen de vingers worden gekneusd.

Daarom:

- Bedien de machine niet zonder persklauwen.
- Vingers niet in de gevarezone houden.



### VOORZICHTIG!

**Schade aan het apparaat door onvolledige vergrendeling van de bevestigingspen. (afbeelding 5 t/m 7)**

Wordt de bevestigingspen niet volledig ingestoken en vergrendeld, kan de cilinder scheuren tijdens het persen.

Daarom:

- Druk de bevestigingspen er tot de aanslag in en draai deze 180° naar achteren.



### Informatie!

De persmachine is niet geschikt voor continu bedrijf. Na 30 minuten ononderbroken gebruik moet er een korte pauze worden ingelast van minimaal 15 minuten, opdat de machine kan afkoelen.

- Persklauw zoals in de afbeeldingen 5 t/m 7 afgebeeld in de persmachine aanbrengen en vergrendelen.

## 7.2 Inbedrijfstelling bij temperaturen van minder dan 0°C

1. Persklauw plaatsen.
2. Een aantal lege cycli met de AFP101 uitvoeren.
3. De machine is nu bedrijfs gereed.

## 7.3 Persen

	<p><b>VOORZICHTIG!</b> <b>Gevaar voor kneuzingen!</b></p> <p>Er is een kans op kneuzen van vingers en handen.</p> <p>Daarom:</p> <ul style="list-style-type: none"> <li>– Geen lichaamsdelen of vreemde voorwerpen tijdens het persproces tussen de persklauwen houden.</li> <li>– De klauwhefbomen tijdens het persen niet met de handen vasthouden.</li> </ul>
---	--

	<p><b>VOORZICHTIG!</b> <b>Steek geen vingers in de gevarenzone als er geen persklauw geplaatst is. (afbeelding 4)</b></p> <p>De vingers kunnen worden gekneusd.</p> <p>Daarom:</p> <ul style="list-style-type: none"> <li>– Bedien de machine niet zonder persklauwen.</li> <li>– Vingers niet in de gevarenzone houden.</li> </ul>
--	---

	<p><b>Informatie!</b></p> <p>Neem de gebruiksaanwijzing van de persgereedschappen door!</p>
---	---

1. Controleer of de nominale breedte van de persfitting overeenkomt met de nominale breedte van de persklauw.
2. Neem voor het aanbrengen van de persklauw de aanwijzingen van de systeemfabrikant in acht. (afbeelding 8)

	<p><b>Informatie!</b></p> <p><b>Nadat het persen is voltooid, moet erop worden gelet dat de persklauw volledig gesloten is. (afbeelding 9)</b></p>
---	--

3. Druk op de startknop om de machine te starten.
4. Maak na het persen de persklauw van de persfitting los (afbeelding 10).

## 8 Reiniging, onderhoud en reparaties



### **VOORZICHTIG!**

**Verwondingsgevaar tijdens reiniging of onderhoud door onopzettelijk bedienen van de aan-schakelaar.**

Daarom:

- Neem voor reinigings-, onderhouds- of reparatiewerkzaamheden de veiligheidsvoorschriften in acht en trek altijd de accu eruit. (afbeelding 11)

### **Lijst met adressen**

Adressen van geautoriseerde vakkundige werkplaatsen vindt u in het bijgevoegde blad "Lijst met adressen" of kunt u vinden op [www.novopress.de](http://www.novopress.de).

### **Onderhoudsintervallen**

Onderhouds- of reparatiewerkzaamheden mogen alleen door Novopress of erkende NOVOPRESS-servicediensten worden uitgevoerd.

Op de persgereedschappen wordt de volgende onderhoudsbeurt door middel van een keuringssticker aangegeven. Deze sticker, met een jaarlijks wisselende kleur, geeft de volgende onderhoudsdatum (maand/jaar) aan. Dit geldt zowel voor nieuwe machines en onderdelen als voor de specifieke onderhoudsintervallen van de apparatuur.

### **Regelmatig (voor gebruik, bij aanvang van de werkdag) of bij vervuiling (afbeelding 12)**

Bij extern zichtbare beschadigingen, materiaalscheuren en andere slijtageverschijnselen onderzoeken. Zijn er gebreken, dan de machine niet meer gebruiken, maar laten repareren.

#### **Om het half jaar**

De machine door een elektricien of een Novopress-servicewerkplaats laten controleren.

#### **Eén keer per jaar**

De persmachine bij Novopress of in een Novopress-servicewerkplaats laten keuren en onderhouden.

## 9 Afvalverwerking



### **VOORZICHTIG!**

**Gevaar voor het grondwater  
De machine bevat hydraulische olie.**

Hydraulische oliën zijn een gevaar voor het grondwater. Ongecontroleerd aftappen of ondeskundige afvalverwerking is strafbaar.

Daarom:

- Machine milieuvriendelijk afvoeren.

Voor de verwerking van accu's en acculaders moeten de instructies van de bijgevoegde gebruiksaanwijzing voor de acculader in acht worden genomen.

Novopress adviseert u om de afvalverwerking door erkende, gespecialiseerde bedrijven te laten uitvoeren.

Het product voldoet aan de eisen van de EU-richtlijn 2002/95/EC RoHS (Restriction of Hazardous Substances).

In overeenstemming met de EU-richtlijn 2002/96/EC AEEA (Afgedankte Elektrische en Elektronische Apparatuur) zijn de fabrikanten van elektrische apparaten verplicht oude apparaten in te nemen en vakkundig af te voeren.

Het product mag niet samen met het huisvuil worden afgevoerd. Oude apparaten moeten voor de voorgeschreven afvalverwerking rechtstreeks aan Novopress worden teruggegeven.

## 10 Garantie

De firma Novopress geeft de volle, wettelijke garantie van 24 maanden op haar persmachines en -gereedschappen. De garantieperiode begint altijd op het moment van uitlevering en kan in geval van twijfel worden aangetoond met de aankoopfacturen.

Binnen de garantieperiode omvat de garantie het verhelpen van alle voorkomende schadegevallen of gebreken bij deze gereedschappen die het resultaat zijn van materiaal- of productiefouten.

Van garantie uitgesloten zijn:

- schade die door ondeskundig gebruik of slecht onderhoud ontstaat.
- schade die ontstaat door het gebruik van producten die niet goedgekeurd zijn door Novopress voor haar persmachines.
- schade die door het persen van ongeschikte buizen of fittingen ontstaat.

Voor slijtdelen geeft Novopress alleen garantie gedurende de te verwachten levensduur.

Werkzaamheden als gevolg van garantieclaims hoeven niet te worden betaald. Wel draagt de gebruiker de vrachtkosten voor aanbieden en retourneren.

Klachten kunnen uitsluitend worden erkend wanneer de machine ongedemonteerd aan Novopress of een Novopress-werkplaats wordt aangeboden.

Een reparatie of een vervanging van de machine op basis van garantieredenen resulteert niet in een verlenging van de garantieperiode. De reparatie of vervanging vindt alleen plaats door nieuwe onderdelen waarvan de werking met die van de oude onderdelen overeenkomt. Elk defect en daarom vervangen onderdeel is eigendom van de fabrikant.

### **Aansluitende garantie na afloop van de wettelijke garantieperiode**

Wij garanderen voor de periode na de wettelijke garantieperiode vrijwillig de als volgt vermelde aansluitende garanties.

#### **1 jaar aansluitende garantie voor nieuwe persmachines, tussenklauwen en persringen**

Novopress biedt een aansluitende garantie van een jaar voor alle nieuwe persmachines, tussenklauwen en persringen, wanneer ze minimaal elke 12 maanden voor onderhoud bij Novopress of een door Novopress erkende servicedienst zijn geweest. Het onderhoud wordt gefactureerd. Neem voor nadere informatie over de kosten hiervoor contact op met Novopress of een door Novopress geautoriseerde servicedienst.

**3 jaar aansluitende garantie voor nieuwe perskluwen**

Novopress biedt een aansluitende garantie van drie jaar voor alle nieuwe perskluwen, wisselkluwen en persinzetstukken, wanneer ze minimaal elke 12 maanden voor onderhoud bij Novopress of een door Novopress erkende servicedienst zijn geweest. Het onderhoud wordt gefactureerd. Neem voor nadere informatie over de kosten hiervoor contact op met Novopress of een door Novopress geautoriseerde servicedienst.

**Garantie op reparaties**

Novopress garandeert na afloop van de garantieperiode van het nieuwe product in het geval van een daarna uitgevoerde reparatie de volgende garanties op de reparatie en de reserveonderdelen:

- 6 maanden garantie op vervangen reserveonderdelen.
- 12 maanden garantie op vervangen bouwgroepen.
- 12 maanden garantie op vervangen persmachines.

## 11 EG-conformiteitsverklaring

conform EG-richtlijnen 2004/108/EG; 2006/42/EG

Hiermee verklaren wij dat de

**Persmachine AFP101**

op basis van het ontwerp en de constructie, alsmede de door ons op de markt gebrachte uitvoering voldoet aan de van toepassing zijnde, elementaire veiligheids- en gezondheidseisen. Bij onjuist gebruik van het product of bij een verandering aan de het product die niet met ons is overlegd, verliest deze verklaring haar geldigheid.

Toegepaste normen:

EN 55014-1; EN 55014-2; EN 60745-1; EN/ISO 14121-1, EN ISO 12100-1, EN ISO 12100-2

Novopress GmbH&Co.KG  
Scharnhorststr. 1  
D-41460 Neuss  
Duitsland



---

Sven Meyer  
Directeur  
15.06.2010



**SV Svenska****Översättning av originalbruksanvisningen****Innehållsförteckning**

1	Avsedd användning .....	73
2	Grundläggande säkerhetsanvisningar .....	74
3	Symboler på verktyget .....	76
4	Leverans .....	76
5	Tekniska data .....	77
6	Kort beskrivning av pressverktyget .....	78
7	Idrifttagning och drift .....	79
8	Rengöring, underhåll och reparation .....	81
9	Avfallshantering .....	81
10	Garanti .....	82
11	EG-försäkran om överensstämmelse .....	83

**1 Avsedd användning**

Pressverktygen är uteslutande avsett för användning av pressbackar som tillverkas av Novopress eller förklarats lämpliga av Novopress i samarbete med systemproducenten. Kontakta systemproducenten eller Novopress för närmare information.

Verktygen och pressbackarna används uteslutande för pressning av rör och förbindningsdelar som de motsvarande pressbackarna och pressöglorna är avsedda för.

Annan användning eller användning utöver denna är att betrakta som ej avsedd användning.

Samtliga arbeten som genomförs med detta verktyg, som inte motsvarar avsedd användning, kan orsaka skador på pressverktyg, tillbehör och rörledning. Det kan leda till läckage och/eller personskador.

För skador

- på grund av användning av olämpliga pressverktyg eller pressverktyg från andra tillverkare eller
- på grund av användning som skett utanför avsedd användning

tar Novopress inget ansvar för.

Till avsedd användning hör även att beakta bruksanvisningen, att följa service- och underhållsvillkoren samt att beakta alla tillämpliga säkerhetsbestämmelser i aktuell utgåva.

## 2 Grundläggande säkerhetsanvisningar

Piktogram enligt nedan används för att markera textavsnitt. Observera dessa anvisningar och uppträd särskilt försiktigt i dessa fall. Överlämna alla arbets säkerhetsanvisningar till andra användare och fackmän!



	<b>WARNING!</b> Denna information uppmärksammar på en möjligtvis farlig situation, som kan leda till döden eller allvarliga kroppsskador.
---	--

	<b>SE UPP!</b> Denna information uppmärksammar på en möjligtvis farlig situation, som kan leda till mindre eller lätta personskador och/eller sakskador.
---	---

	<b>Information!</b> Denna information står i direkt samband med beskrivningen av en funktion eller handhavande.
---	--

**Läs bruksanvisningen noga!**

**Beakta de bifogade säkerhetsanvisningarna!**

	<b>WARNING!</b> Läs alla säkerhetsanvisningar och övriga anvisningar.
	Underlåtenhet att följa säkerhetsanvisningar och övriga anvisningar kan orsaka elektriska stötar, brand och/eller svåra skador. Därför: <ul style="list-style-type: none"><li>– Förvara alla säkerhetsanvisningar och anvisningar för framtiden och överlämna enheterna till andra personer endast tillsammans med bruksanvisningen.</li></ul>





**VARNING!**

**Skaderisk på grund av ivägflygande brottstycken**

Vid en felaktig användning av pressverktyg och pressutrustningar eller om slitna eller skadade pressverktyg används finns risk att skada sig av ivägflygande brottstycken.

Därför:

- Pressverktyg och pressutrustningar får endast användas av en specialist.
- Underhåll och underhållsintervall måste följas.
- Kontrollera innan varje användning om det finns sprickor eller andra slitagesymtom på pressverktygen och pressutrustningarna.
- Pressverktyg och pressutrustningar med materialsprickor eller andra slitagesymtom ska omedelbart kasseras och inte användas längre.
- Använd pressverktyg och pressutrustningar endast i tekniskt felfritt skick.
- Använd inte pressverktyg och pressutrustningar mer efter att de använts felaktigt, lämna dem till en auktoriserad fackverkstad för kontroll.



**SE UPP!**

**Skador och felfunktioner på pressverktyget och pressutrustningen på grund av felaktig hantering**

Därför:



- Byt utslitna pressverktyg.
- Använd transportväska för transport och förvaring och förvara pressverktygen och pressutrustningen i ett torrt utrymme.
- Låt en auktoriserad fackverkstad omedelbart kontrollera skador.
- Beakta säkerhetsanvisningarna för de rengöringsmedel och korrosionsskyddsmedel som används.



**Information!**

Bearbetnings- och monteringsanvisningar för förbindningsdelar och rör finns i systemproducentens dokumentation.

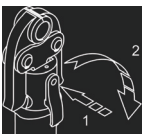
### 3 Symboler på verktyget

Symbol	Betydelse
	Varning för ivägflygande brottstycken
	Använda fästbulten
	Serviceämärke anger nästa underhåll.

### 4 Leverans

Standardutrustningens leverans innehåller:

<b>AFP101</b>
Pressverktyg inkl. bruksanvisning
Laddare inkl. bruksanvisning
Batteri 9,6 V d.c.; ev. reservbatteri.
Säkerhetsanvisningar
Serviceadresser
Transportväska

Ytterligare tillbehör (t.ex. pressbackar) kan levereras som alternativ. Rådfråga systemproducenten för ytterligare leverans.

## 5 Tekniska data

### AFP101

<b>Verktyg:</b>	<b>AFP101</b>
Nominell spänning:	9,6 V DC
Effekt:	240 W
Nominell kraft:	19 kN
Höjd:	80 mm med batteri
Längd:	348 mm med batteri 1,3 Ah 363 mm med batteri 3,0 Ah
Bredd:	62 mm
Nettovikt:	1,5 kg (utan batteri)
Ljudnivå max.	82,5 db(A) <sup>1)</sup>
Ljudtrycksnivå på användarens öron:	71,5 db(A) <sup>1)</sup>
Vibrationsvärde:	< 2,5 m/s <sup>2</sup> <sup>2)</sup>
Kapslingsklass:	IP20
Temperaturområde under drift:	-10 °C till +50 °C

1) Mätosäkerhet 3 db(A)    2) Mätosäkerhet 1,5 m/s<sup>2</sup>



Angivet vibrationsemissionsvärde har uppmätts enligt en standardiserad provningsmetod och kan användas vid jämförelse med ett annat verktyg.

Angivet vibrationsemissionsvärde kan även användas för en inledande bedömning av återkommande avbrottet.

**Observera:** Vibrationsemissionsvärdet kan skilja sig från det angivna värdet under den faktiska användningen av verktyget. Beroende på faktiska användningsvillkor (intermittent drift) kan det vara nödvändigt att fastställa säkerhetsåtgärder för att skydda operatören.

### Batteri

	Standard	Tillval
Spänning:	9,6 V DC	9,6 V DC
Kapacitet:	1,3 Ah NiCd	3,0 Ah NiMH
Höjd:	85 mm	100 mm
Längd:	80 mm	80 mm
Bredd:	62 mm	62 mm
Vikt	0,35 kg	0,55 kg
Temperaturområde under drift:	-10 °C till +50 °C	-10 °C till +50 °C

	<b>Information!</b> <b>Batterierna är inte laddade från fabriken.</b> Därför: – Ladda batterierna före den första idrifttagningen.
	<b>Information!</b> <b>Batterierna får full kapacitet först efter 4–5 laddningscykler.</b>

### Laddare

Batteriernas och laddarens funktion och handhavande beskrivs i laddarens bruksanvisning.

## 6 Kort beskrivning av pressverktyget

### 6.1 Pressverktyg AFP101 (bild 1)

1. Startknapp
2. Pressback
3. Fästbult
4. Batteri

### 6.2 Pressautomatik (bild 1)

Pressverktyget är tvångsstyrt. Under pressningen blir pressverktyget kvar i uppnått läge även om knappen (1) släpps tillfälligt. En varvtalsökning och en tydlig avlastning av verktyget är märkbara när den planerade frånkopplingskraften uppnåtts. När knappen (1) släpps går verktyget tillbaka till utgångsläget. Av säkerhetsskäl kopplas tvångsstyrningen in först när en minimikraft uppnåtts. Innan den kraften uppnås kan du alltid avbryta pressförloppet genom att släppa knappen. Verktyget går då automatiskt tillbaka till utgångsläget.

### 6.3 Batteri

#### 6.3.1 Ta av batteri (bild 2)

Tryck in båda frigöringsknapparna (A) (1) och dra ut batteriet (2).

#### 6.3.2 Sätta på batteri (bild 3)

Skjut fast batteriet i verktyget tills batteriet hakar fast.

## 6.4 AFP101 och batteri



### Information!

Pressverktyget AFP 101 får bara drivas med 9,6 V d.c. batterier. 9.6-V-batterier får bara användas i därför anpassade pressverktyg.

Pressverktygets beteende vid nästan urladdat batteri:

När batteriet är nästan urladdat, behöver pressverktyget betydligt mer tid för pressningar. Ersätt eller ladda batteriet så snabbt som möjligt.

## 7 Idrifttagning och drift

### 7.1 Förbereda AFP101



#### SE UPP!

**Klämrisk för fingrarna om verktyget används utan pressback. (bild 4)**

Om du inte använder någon pressback, går det att hålla fingrarna inom riskzonen. När du startar verktyget kan du klämma fingrarna.

Därför:

- Använd inte verktyget utan pressbackar.
- Håll inte fingrarna inom riskzonen.



#### SE UPP!

**Verktyget kan skadas om fästbulten inte låser ordentligt (3). (bild 5 till 7)**

Om fästbulten inte sticks in helt och spärras, kan cylindern gå sönder vid pressning.

Därför:

- Tryck in fästbulten till stopp och vrid 180° bakåt.



### Information!

Pressverktyget är inte lämpligt för konstant drift. Efter 30 minuters oavbruten drift måste du göra en kort paus på minst 15 minuter, för att verktyget ska kunna svalna.

- Sätt in pressbacken i pressverktyget som på bilderna 5 och 7 och spärra.

### 7.2 Idrifttagande vid temperaturer under 0°C

1. Sätt i pressback
2. Gör några tomkörningar med AFP101.
3. Verktyget är nu driftsklart.

## 7.3 Pressning

	<p><b>SE UPP!</b> <b>Risk för klämskada!</b></p> <p>Det finns risk för att klämma fingrar och händer.</p> <p>Därför:</p> <ul style="list-style-type: none"> <li>– Inga kroppsdelar eller främmande föremål får finnas mellan pressbackarna.</li> <li>– Håll inte fast backspakarna med händerna under pressningen.</li> </ul>
---	---

	<p><b>SE UPP!</b> <b>Håll fingrarna borta från det farliga området när ingen pressback är isatt. (bild 4)</b></p> <p>Du kan klämma fingrarna.</p> <p>Därför:</p> <ul style="list-style-type: none"> <li>– Använd inte verktyget utan pressbackar.</li> <li>– Håll inte fingrarna inom riskzonen.</li> </ul>
---	---

	<p><b>Information!</b></p> <p>Beakta pressverktygens bruksanvisning!</p>
---	--

1. Kontrollera att förbindningsdelarnas nominella bredd stämmer överens med pressbackens nominella bredd.
2. Beakta systemtillverkarens anvisningar för påsättning av pressback. (bild 8)

	<p><b>Information!</b></p> <p><b>Se till att pressbacken är helt stängd efter avslutad pressning. (bild 9)</b></p>
---	--

3. Tryck på startknappen för att starta.
4. Lossa pressbacken från arbetsstycket efter avslutad pressning (bild 10).

## 8 Rengöring, underhåll och reparation



### SE UPP!

**Skaderisk vid rengöring eller underhåll om du oavsiktligt trycker på startknappen.**

Därför:

- Beakta säkerhetsanvisningarna och dra alltid ur batteriet innan rengörings-, underhålls-, eller reparationsarbeten. (bild 11)

### Serviceadresser

Adresser till behöriga verkstäder anges på bifogat informationsblad Serviceadresser eller finns på [www.novopress.de](http://www.novopress.de).

### Underhållsintervall

Underhålls- och reparationsarbeten får endast utföra av Novopress eller av auktoriserade NOVOPRESS serviceverkstäder.

Tidpunkten för nästa underhåll anges på en kontrollskylt på pressverktyget. Denna etikett med färg som växlar årligen anger nästa underhållsdatum (månad/år). Detta gäller för såväl nya verktyg och komponenter som för utrustningens separata underhållsintervaller.

### Regelbundet (innan användning, vid arbetsdagens början) eller vid förorening (bild 12)

Kontrollera om det finns yttre fel som skador, sprickor i materialet och andra slitagesymtom. Använd inte verktyget längre vid fel, utan byt ut eller låt reparera det.

### Var sjätte månad

Låt en behörig elektriker eller en Novopress-fackverkstad kontrollera verktyget.

### En gång per år

Låt endast Novopress eller en Novopress serviceverkstad göra kontroller och underhåll.

## 9 Avfallshantering



### SE UPP!

**Risk för grundvatten  
Verktyget innehåller hydraulolja.**

Hydraulolja utgör en risk för grundvattnet. Okontrollerad avtappning eller felaktig avfallshantering är straffbart.

Därför:

- Skrota verktyget på miljövänligt sätt.

För avfallshantering av batterier och laddare, beakta anvisningar i bifogad bruksanvisning till laddaren.

Vi rekommenderar avfallshantering via godkända specialistföretag.

Produkten stämmer överens med kraven enligt EU-direktivet 2002/95/EEC RoHS (Restriction of Hazardous Substances).

Tillverkare av elektrisk utrustning är förpliktade att återta gammal utrustning och avfallshandera den fackmässigt enligt EU-direktivet 2002/96/EEC WEEE (Waste Electrical and Electronical Equipment).

Produkten får inte avfallshanderas tillsammans med restavfall. Gammal utrustning ska återlämnas till Novopress för en fackmässig avfallshantering.

## 10 Garanti

Novopress lämnar 24 månaders full lagstadgad garanti på sina pressverktyg. Garantitiden startar alltid vid leveransen och i tveksamma fall ska tidpunkten fastställas med hjälp av köpehandlingarna.

Under garantitiden omfattar garantin åtgärd av alla uppkomna skador eller fel på dessa verktyg, som har orsakats av material- eller tillverkningsfel.

Garantin gäller inte för:

- Skador som har orsakats av felaktig användning eller bristfälligt underhåll.
- Skador som har orsakats av användningen av produkter som Novopress inte har godkänt för pressverktygen.
- Skador som har orsakats av pressningen av olämpliga rör eller förbindningsdelar.

Novopress lämnar endast garanti för den förutsedda livslängden på slitdelar.

Arbeten som ingår i garantianspråken måste inte betalas. Användaren måste dock betala kostnaderna för frakt tur och retur.

Reklamationer kan bara godkännas om verktyget skickas utan att det demonterats till Novopress eller en Novopress fackverkstad.

En reparation eller ett byte av enheten på garanti betyder inte att den ursprungliga garantitiden förlängs. Reparation eller byte kan endast ske med nästan nya delar, som motsvarar de gamla delarnas funktion. Alla defekta och därför utbytta delar är tillverkarens egendom.

### **Tilläggsgaranti efter att den lagstadgade garantitiden gått ut**

Vi lämnar frivilligt följande tilläggsgarantier för tiden efter den lagstadgade garantitiden.

#### **1 års tilläggsgaranti för nya pressverktyg, mellanbackar och presslingor**

Novopress lämnar ett års tilläggsgaranti på alla nya pressverktyg, mellanbackar och presslingor, om de lämnats till Novopress eller en av Novopress auktoriserad fackverkstad för underhåll minst var 12:e månad. Underhållet debiteras. Kontakta Novopress eller en av Novopress auktoriserad fackverkstad för information om kostnaden för sådant underhåll.

#### **3 års tilläggsgaranti för nya pressbackar**

Novopress lämnar tre års tilläggsgaranti på alla nya pressbackar, växelbackar och pressinsatser, om de lämnats till Novopress eller en av Novopress auktoriserad fackverkstad för underhåll minst var 12:e månad. Underhållet debiteras. Kontakta Novopress eller en av Novopress auktoriserad fackverkstad för information om kostnaden för sådant underhåll.

#### **Garanti på reparationer**

Novopress lämnar följande garantier på reparation och reservdelar efter att garantitiden gått ut på produkten, om en reparation genomförts efter denna tid:



- 6 månaders garanti på utbytta reservdelar.
- 12 månaders garanti på utbytta komponentgrupper.
- 12 månaders garanti på utbytta pressverktyg.

## 11 EG-försäkran om överensstämmelse

enligt EG-direktiven 2004/108/EG; 2006/42/EG

Härmed försäkras vi att

### **Pressverktyg AFP101**

uppfyller de relevanta, grundläggande säkerhets- och hälsokraven på grund av sin utformning och konstruktion liksom den utrustning som vi infört. Vid en användning för obehörigt ändamål av produkten eller en ändring av produkten utan vårt tillstånd, förlorar den här försäkran sin giltighet.

Tillämpade standarder:

EN 55014-1; EN 55014-2; EN 60745-1; EN/ISO 14121-1, EN ISO 12100-1, EN ISO 12100-2

Novopress GmbH&Co.KG  
Scharnhorststr. 1  
D-41460 Neuss  
Tyskland



---

Sven Meyer  
Verkställande direktör  
15.06.2010



**FI Suomi****Alkuperäiskäyttöohjeen käännös****Sisällysluettelo**

1	Määräystenmukainen käyttö.....	85
2	Turvallisuutta koskevat perusohjeet .....	86
3	Laitteen symbolit.....	88
4	Toimitussisältö .....	88
5	Tekniset tiedot.....	89
6	Puristuslaitteen lyhyt kuvaus .....	90
7	Käyttöönotto ja käyttö .....	91
8	Puhdistus, huolto ja korjaus.....	93
9	Hävittäminen .....	93
10	Korvausvelvollisuus ja takuu.....	94
11	EY-vaatimustenmukaisuusvakuutus.....	95

**1 Määräystenmukainen käyttö**

Puristuslaitteet on tarkoitettu käytettäväksi yksinomaan puristussilmukoissa, jotka on valmistanut Novopress tai Novopressin hyväksymä järjestelmäntoimittaja. Lisätietoja saat järjestelmäntoimittajalta tai Novopressiltä.

Laite ja puristusleuat on tarkoitettu ainoastaan sellaisten putkien ja putken osien puristamiseen, jotka sopivat näiden nimenomaisten puristusleukojen kanssa työstettäväksi.

Muunlainen tai siitä poikkeava käyttö on määräysten vastaista.

Kaikki tällä työkalulla suoritettavat työt, jotka eivät vastaa määräystenmukaista käyttöä, voivat aiheuttaa vaurioita puristuslaitteeseen, tarvikkeisiin ja putkiin. Seurauksena voi olla vuotoja ja/tai vammoja.

Vahingoista

- jotka johtuvat sopimattomien puristustyökalujen tai muiden valmistajien puristustyökalujen käytöstä tai
- käytöstä, joka poikkeaa määräystenmukaisesta käytöstä,

Novopress ei ota vastuuta.

Määräystenmukaiseen käyttöön kuuluu myös käyttöohjeiden huomioiminen, tarkastus- ja huoltovaatimusten täyttäminen sekä kaikkien asiaankuuluvien turvallisuusohjeiden noudattaminen niiden nykyisessä versiossa.

## 2 Turvallisuutta koskevat perusohjeet

Eräät tekstikohdat on merkitty seuraavilla symboleilla. Noudata näitä ohjeita ja toimi kyseisissä tapauksissa erityisen varovaisesti. Anna kaikki työturvallisuusohjeet edelleen myös muille käyttäjille ja työntekijöille!



	<p><b>VAROITUS!</b> Tämä tieto viittaa mahdolliseen vaaratilanteeseen, jonka seurauksena voi olla kuolema tai vakava ruumiinvamma.</p>
---	--

	<p><b>VARO!</b> Tämä tieto tarkoittaa mahdollista vaaratilannetta, josta seurauksena voivat olla vähäiset tai lievät vammat ja / tai esinevahingot.</p>
---	---

	<p><b>Ohje!</b> Tällä symbolilla merkityt tiedot liittyvät suoraan toiminnan tai käytön vaiheiden kuvaukseen.</p>
---	---

**Lue käyttöohjeet huolellisesti läpi!**

**Noudata oheisia turvallisuusohjeita!**

	<p><b>VAROITUS!</b> Lue kaikki turvamääräykset ja ohjeet.</p>
	<p>Turvamääräysten ja ohjeiden noudattamatta jättäminen voi aiheuttaa sähköiskun, tulipalon ja/tai vakavia vammoja.</p> <p>Siksi:</p> <ul style="list-style-type: none"> <li>– Säilytä kaikki turva- ja käyttöohjeet tulevaisuutta silmälläpitäen ja luovuta laitteet muille henkilöille vain käyttöohjeiden kanssa.</li> </ul>



**VAROITUS!**

**Poislentävät sirpaleet voivat aiheuttaa loukkaantumisvaaran**

Puristustyökaluja ja puristuslaitteita väärin käytettäessä tai käytettäessä kuluneita tai vahingoittuneita työkaluja, on olemassa loukkaantumisvaara pois sinkoavien, murtuneiden osien vuoksi.

Siksi:

- Puristustyökaluja ja puristuslaitteita saavat käyttää vain ammattilaiset.
- Huollot on ehdottomasti suoritettava ja huoltovälejä noudatettava.
- Ennen puristustyökalujen ja puristuslaitteiden jokaista käyttöä ne on tarkastettava halkeamien ja muiden kulumismerkkin varalta.
- Puristustyökalut ja puristuslaitteet, joissa on materiaalihalkeamia tai muita kulumismerkkejä, on heti merkittävä käyttökelvottomiksi, eikä niitä enää saa käyttää.
- Käytä vain teknisesti moitteettomassa kunnossa olevia puristustyökaluja ja puristuslaitteita.
- Älä käytä puristustyökalua ja puristuslaitetta enää virheellisen käytön jälkeen, vaan anna ne luvan saaneen korjaamon tarkastettavaksi.



**VARO!**

**Epäasiallisesta käytöstä johtuva puristustyökalun ja puristuslaitteen vaurio ja virhetoiminta.**

Siksi:



- Vaihda kuluneet puristustyökalut.
- Käytä kuljetuksissa ja varastoinnissa kuljetuslaatikkoa ja säilytä puristustyökalut ja puristuslaitteet kuivassa tilassa.
- Tarkistuta vauriot välittömästi valtuutetussa ammattikorjaamossa.
- Noudata käyttämiesi puhdistus- ja ruosteensuoja-aineiden turvaohjeita.



**Ohje!**

Työstä ja asenna liitososat tai putket järjestelmätoimittajan ohjeita noudattaen.

### 3 Laitteen symbolit

Symboli	Merkitys
	Varoittaa sinkoilevista irto-osista
	Kiinnityspultin käyttö
	Huoltotarra; ilmoittaa seuraavan huollon.

### 4 Toimitussisältö

Vakiovarustuksen toimitukseen sisältyy:

<b>AFP101</b>
Puristuslaite käyttöohjeineen
Laturi käyttöohjeineen
Akku 9,6 V DC; mahd. vara-akku
Turvaohjeet
Huoltopisteiden osoitteet
Kuljetuslaukku

Mahdolliset lisävarusteet (esim. puristusleuat) liitetty vaihtoehtoisesti mukaan. Selvitä sisältö järjestelmätoimittajalta.

## 5 Tekniset tiedot

### AFP101

<b>Laite:</b>	<b>AFP101</b>
Nimellisjännite:	9,6 V DC
Ottoteho:	240 W
Nimellisvoima:	19 kN
Korkeus:	80 mm akun kanssa
Pituus:	348 mm 1,3 Ah akun kanssa 363 mm 3,0 Ah akun kanssa
Leveys:	62 mm
Nettopaino:	1,5 kg (ilman akkua)
Äänen tehotaso maks.	82,5 db(A) <sup>1)</sup>
Äänen painetaso käyttäjän korvan kohdalla:	71,5 db(A) <sup>1)</sup>
Värähtelyarvo:	<2,5 m/s <sup>2</sup> <sup>2)</sup>
Suojausluokka:	IP20
Käytönaikainen lämpötila-alue:	-10 °C ... +50 °C

1) Mittausepävarmuus 3 db(A) 2) Mittausepävarmuus 1,5 m/s<sup>2</sup>



Ilmoitettu värähtelyemissiolukema mitattiin standardisoidulla testausmenetelmällä ja se voidaan vertailun vuoksi tarkistaa toisella laitteella.

Ilmoitettua värähtelyemissionlukemaa voidaan käyttää myös altistumisen alustavaan arviointiin.

**Huomio:** Värähtelyemissionlukema voi poiketa laitteen todellisessa käytössä ilmoitetusta lukemasta, riippuen tavasta, jolla laitetta käytetään. Riippuen todellisista käyttöolosuhteista (altistumiskäyttö) voi olla välttämätöntä sopia turvallisuustoimenpiteistä käyttöhenkilökunnan suojaamiseksi.

### Akku

	Vakio	Lisävaruste
Jännite:	9,6 V DC	9,6 V DC
Kapasiteetti:	1,3 Ah NiCd	3,0 Ah NiMH
Korkeus:	85 mm	100 mm
Pituus:	80 mm	80 mm
Leveys:	62 mm	62 mm
Paino	0,35 kg	0,55 kg
Käytönaikainen lämpötila-alue:	-10 °C ... +50 °C	-10 °C ... +50 °C

	<p><b>Ohje!</b>  <b>Akkuja ei ole ladattu tehtaalla.</b></p> <p>Siksi:</p> <ul style="list-style-type: none"> <li>– Lataa akut ennen ensimmäistä käyttöönottokertaa.</li> </ul>
	<p><b>Ohje!</b>  <b>Akut saavuttavat täyden kapasiteettinsa vasta, kun ne on ladattu 4-5 kertaa.</b></p>

### Latauslaite

Laturin ja akkujen toimintatapa ja käyttö on kuvattu laturin mukana olevassa käyttöohjeessa.

## 6 Puristuslaitteen lyhyt kuvaus

### 6.1 Puristuslaite AFP101 (Kuva 1)

1. Käynnistyspainike
2. Puristusleuat
3. Lukkopultti
4. Akku

### 6.2 Puristusautomaatiikka (Kuva 1)

Puristuslaite toimii pakko-ohjatusti. Puristuksen aikana puristuslaite jää saavutettuun asentoon, vaikka painike (1) päästetään hetkeksi irti. Kun määritetty poiskytketymisvoima saavutetaan, se on havaittavissa moottorin kierrosluvun kasvamisena ja työkalun kuormituksen keventymisenä. Kun painikkeesta (1) päästetään irti, laite palaa takaisin lähtöasentoon. Turvallisuussyistä pakko-ohjaus kytkeytyy päälle vasta, kun vähimmäisvoima on saavutettu. Tämän voiman saavuttamiseen asti puristaminen voidaan keskeyttää milloin tahansa päästämällä painikkeesta irti. Tällöin laite palaa automaattisesti takaisin lähtöasentoon.

### 6.3 Akku

#### 6.3.1 Akun irrotus (Kuva 2)

Paina molemmat avauspainikkeet (A) sisään (1) ja vedä akku irti (2).

#### 6.3.2 Akun asennus (Kuva 3)

Työnnä akku laitteeseen kuvan mukaan niin, että akku lukkiutuu paikalleen.



## 6.4 AFP101 ja akku



### Ohje!

AFP 101 -puristuslaitteessa saa käyttää vain 9,6 voltin DC-akkuja. 9,6 voltin akkua saa käyttää vain sille soveltuvissa puristuslaitteissa.

Puristuslaitteen käyttäytyminen, kun akku on lähes tyhjä:

Puristuslaitteen vaatima puristusaika kasvaa huomattavasti akun varaustilan laskiessa. Akku tulee tällöin vaihtaa tai ladata mahdollisimman pian.

## 7 Käyttöönotto ja käyttö

### 7.1 AFP101:n valmistelut



### VARO!

Sormet voivat jäädä puristuksiin jos laitetta käytetään ilman puristusleukoja. (Kuva 4)

Kun puristusleuat eivät ole paikallaan, voivat sormet päästä vaara-alueelle. Kun laite käynnistetään, sormet voivat jäädä puristuksiin.

Siksi:

- Älä käytä laitetta ilman puristusleukoja.
- Älä pidä sormia vaara-alueella.



### VARO!

Lukkopultin (3) puutteellisesta kiinnityksestä johtuvat laiteviat. (Kuvat 5 - 7)

Jos lukkopulttia ei ole laitettu täydellisesti paikoilleen ja lukittu, voi sylinteri revetä puristettaessa.

Siksi:

- Paina lukkopultti sisään vasteeseen asti ja kierrä 180° taakse.



### Ohje!

Puristuslaite ei sovi jatkuvaan käyttöön. 30 minuutin yhtäjaksoisen käyttöajan jälkeen tulee pitää vähintään 15 minuutin tauko, jotta laite ehtii jäähtyä.

- Aseta puristusleuat puristuslaitteeseen kuvien 5 - 7 esittämällä tavalla ja lukitse.

## FI 7.2 Käyttöönotto alle 0 °C:n lämpötiloissa

1. Kiinnitä puristusleuat.
2. Käytä AFP101:tä muutaman kerran tyhjäkäynnillä.
3. Laite on nyt käyttövalmis.

## 7.3 Puristaminen

	<p><b>VARO!</b> <b>Puristumisvaara!</b></p> <p>Sormet ja kädet voivat jäädä puristuksiin.</p> <p>Siksi:</p> <ul style="list-style-type: none"> <li>– Älä jätä kehon tai muita osia puristusleukojen väliin puristamisen aikana.</li> <li>– Älä pidä leukojen vivuista käsin kiinni puristamisen aikana.</li> </ul>
---	--

	<p><b>VARO!</b> <b>Älä pidä sormia vaara-alueella, kun puristusleuat eivät ole paikallaan. (Kuva 4)</b></p> <p>Sormet voivat jäädä puristuksiin.</p> <p>Siksi:</p> <ul style="list-style-type: none"> <li>– Älä käytä laitetta ilman puristusleukoja.</li> <li>– Älä pidä sormia vaara-alueella.</li> </ul>
---	---

	<p><b>Ohje!</b></p> <p>Noudata puristustyökalujen käyttöohjeita!</p>
---	--

1. Tarkasta, onko puristusliittimen nimellishalkaisija samankokoinen puristusleuan nimellishalkaisijan kanssa.
2. Huomioi puristusleukojen kiinnityksessä järjestelmätoimittajan antamat ohjeet. (Kuva 8)

	<p><b>Ohje!</b> <b>Varmista että puristusleuka on kokonaan sulkeutunut, kun puristus on suoritettu loppuun. (Kuva 9)</b></p>
---	--

3. Laite käynnistetään painamalla käynnistyspainiketta.
4. Irrota puristusleuat puristusliittimestä puristuksen jälkeen (kuva 10).

## 8 Puhdistus, huolto ja korjaus

FI



### **VARO!**

**Puhdistuksen tai huollon aikana käynnistyskytkimen painaminen vahingossa voi aiheuttaa vammoja.**

Siksi:

- Ota huomioon turvallisuusohjeet ja vedä akku aina irti ennen puhdistus-, huolto- tai korjaustöiden aloittamista. (Kuva 11)

### **Huoltopisteiden osoitteet**

Valtuutettujen korjaamoiden osoitteet saat oheisesta huoltopistelehtisestä tai osoitteesta [www.novopress.de](http://www.novopress.de).

### **Huoltovälit**

Huolto- ja korjaustyöt pitää aina antaa Novopressin tai valtuutettujen NOVOPRESS-korjaamojen tehtäväksi.

Puristustyökalujen seuraava huolto on merkitty tarkastusmerkkiin. Tämä tarra, jonka väriä vaihdetaan vuosittain, ilmoittaa seuraavan huoltoajankohdan (kk/vuosi). Tämä koskee sekä uusia laitteita ja komponentteja että varusteiden huoltovälejä.

### **Säännöllisesti (ennen käytön aloittamista, työpäivän aluksi) tai likaantumisen yhteydessä (Kuva 12)**

Tarkasta näkyvät vauriot, materiaalin halkeamat ja muut kulumisilmiöt. Älä enää käytä viallista laitetta, vaan korjauta se.

### **Puolivuositain**

Tarkistuta laite sähköalan ammattilaisella tai Novopress-korjaamolla.

### **Vuosittain**

Tarkistuta ja huollata puristuslaite Novopressillä tai valtuutetussa Novopress-korjaamossa.

## 9 Hävittäminen



### **VARO!**

**Vaara pohjavedelle  
Laitte sisältää hydraulikkaöljyä.**

Hydraulikkaöljyt voivat saastuttaa pohjavesiä. Hydraulikkaöljyn laskeminen maaperään tai muu epäasianmukainen hävittäminen on rangaistavaa.

Siksi:

- Hävitä laite ympäristömääräysten mukaisesti.

Akkuja ja latauslaitetta hävitettäessä on noudatettava latauslaitteen käyttöoppaassa olevia ohjeita.

Novopress suosittelee hävittämään laitteen valtuutetun ammattiliikkeen kautta.

Tuote vastaa EU-direktiivin 2002/95/EC RoHS (Restriction of Hazardous Substances) vaatimuksia.

EU-direktiivin 2002/96/EY WEEE (Waste Electrical and Electronical Equipment) mukaan sähkölaitteiden valmistaja on velvollinen ottamaan vastaan vanhat laitteet ja hävittämään ne asianmukaisesti.

Tuotetta ei saa hävittää yleisjätteen mukana. Vanhat laitteet tulee palauttaa suoraan Novopressille asianmukaisesti hävitettäväksi.

## 10 Korvausvelvollisuus ja takuu

Novopress-yritys myöntää puristuslaitteilleen ja -työkaluilleen täyden lainmukaisen 24 kuukauden takuun. Takuu alkaa toimitusajankohdasta ja on todistettava tarvittaessa hankinnan yhteydessä saaduilla asiakirjoilla.

Takuuajana korjataan kaikki näissä työkaluissa ilmenevät vauriot tai puutteet, jotka johtuvat materiaali- tai valmistusvirheistä.

Takuu ei kata:

- Vaurioita, jotka aiheutuvat epäasianmukaisesta käytöstä tai puutteellisesta huollosta.
- Vaurioita, jotka aiheutuvat tuotteiden käytöstä, joita Novopress ei ole hyväksynyt puristuslaitteilleen.
- Vaurioita, jotka aiheutuvat laitteelle sopimattomien putkien tai liittimen puristamisesta.

Novopress myöntää kuluville osille takuun vain näille ennakoidun keston ajaksi.

Kuluja korvausvaatimuksista ei ole maksettava. Käyttäjän tulee kuitenkin maksaa edestakaiset rahtikulut.

Valitukset voidaan hyväksyä vain siinä tapauksessa, että laite lähetetään purkamattomana Novopressille tai Novopress-korjaamolle.

Takuuna suoritettava korjaus tai laitteen vaihto ei pidennä takuuajaa. Korjaukseen tai vaihtoon voidaan käyttää vain uudenveroisia osia, jotka vastaavat toiminnaltaan vanhoja osia. Jokainen viallinen ja siten vaihdettu osa on valmistajan omaisuutta.

### Jatkotakuu lainmukaisen takuuajan umpeuduttua

Takaamme lainmukaisen takuuajan päättymisen jälkeiselle ajalle vapaaehtoisesti seuraavassa esitetyt jatkotakuut.

#### 1 vuoden jatkotakuu uusille puristuslaitteille, välileuoille ja puristussilmukoille

Novopress myöntää yhden vuoden jatkotakuun kaikille uusille puristuslaitteille, välileuoille ja puristussilmukoille, mikäli ne on huollatettu vähintään 12 kuukauden välein Novopressillä tai Novopressin valtuuttamassa korjaamossa. Huolto on maksullista. Huoltohintoja voit tiedustella Novopressiltä tai Novopressin valtuuttamalta korjaamolta.

#### Kolmen vuoden jatkotakuu uusille puristusleuoille

Novopress antaa kolmen vuoden jatkotakuun kaikille uusille puristusleuoille, vaihtoleuoille ja puristussisäkkeille, jos ne on huollettu vähintään joka 12. kuukausi Novopressillä tai Novopressin valtuuttamassa huoltokorjaamossa. Huolto on maksullista. Huoltohintoja voit tiedustella Novopressiltä tai Novopressin valtuuttamalta korjaamolta.

**Takuut korjauksille**

Novopress myöntää uuden tuotteen takuuajan päättymisen jälkeen suoritetussa korjaustapauksessa seuraavat takuut korjaukselle ja varaosille:

- 6 kuukauden takuu vaihdetuille varaosille.
- 12 kuukauden takuu vaihdetuille kokoonpanoille.
- 12 kuukauden takuu vaihdetuille puristuslaitteille.

**11 EY-vaatimustenmukaisuusvakuutus**

EY-direktiivien 2004/108/EY; 2006/42/EY mukaan

Vakuutamme, että

**Puristuslaite AFP101**

vastaavat suunnittelultaan ja rakennetavaltaan sekä myyntiin saattamaltamme malliltaan asianomaisia turvallisuuden ja terveyden perusvaatimuksia. Jos tuotetta käytetään määräystenvastaisesti tai tuotteeseen tehdään muutoksia, joista ei ole kanssamme sovittu, tämän vakuutuksen voimassaolo lakkaa.

Sovelletut normit:

EN 55014-1; EN 55014-2; EN 60745-1; EN/ISO 14121-1, EN ISO 12100-1, EN ISO 12100-2

Novopress GmbH&CoKG  
Scharnhorststr. 1  
D-41460 Neuss  
Saksa



---

Sven Meyer  
Toimitusjohtaja  
15.06.2010



**NO Norsk****Oversettelse av den originale bruksanvisningen****Innholdsfortegnelse**

1	Forskriftsmessig bruk.....	97
2	Grunnleggende sikkerhetsinstrukser .....	98
3	Symboler på utstyret.....	100
4	Leveransens innhold.....	100
5	Tekniske data.....	101
6	Kort beskrivelse av presstangen.....	102
7	Igangsetting og drift .....	103
8	Rengjøring, vedlikehold og reparasjoner .....	105
9	Kassering.....	105
10	Reklamasjonsrett og garanti.....	106
11	EU-samsvarserklæring .....	107

**1 Forskriftsmessig bruk**

Presstengene er utelukkende ment for bruk med presslynger som er produsert av Novopress eller godkjent av Novopress i overensstemmelse med systemleverandøren. Vennligst henvend deg til systemleverandøren eller til Novopress for mer detaljert informasjon.

Presstangen og presskjevene brukes utelukkende til pressing av rør og fittinger som de respektive presskjevene er konstruert for.

Annen bruk eller bruk utover dette er ikke forskriftsmessig.

Ethvert arbeid med dette verktøyet som ikke er i samsvar med forskriftsmessig bruk kan føre til skader på presstengene, tilbehøret og rørledningen. Det kan oppstå lekkasje og/eller skader.

Novopress frasier seg ethvert ansvar for skader som skyldes

- bruk av uegnede pressverktøy eller pressverktøy fra andre produsenter, eller
- bruk som ikke er i samsvar med forskriftsmessig bruk.

Forskriftsmessig bruk innebærer også at bruksanvisningen følges og at inspeksjons- og vedlikeholdsbestemmelsene, samt alle foreskrevne sikkerhetsbestemmelser overholdes.

## 2 Grunnleggende sikkerhetsinstrukser

Følgende symboler brukes for å markere tekst. Følg disse instruksene og opptre spesielt forsiktig i slike tilfeller. Lever alle instruksjoner om arbeidsvern videre til andre brukere eller fagpersonale!



	<p><b>ADVARSEL!</b></p> <p>Denne informasjonen henviser til en mulig farlig situasjon som kan medføre død eller alvorlig legemsbeskadigelse.</p>
---	--

	<p><b>FORSIKTIG!</b></p> <p>Denne informasjonen henviser til situasjoner som kan føre til mindre eller lettere personskader og/eller materielle skader.</p>
---	---

	<p><b>Informasjon</b></p> <p>Denne informasjonen står i direkte sammenheng med beskrivelsen av en funksjon eller et betjeningsforløp.</p>
---	---

**Les bruksanvisningen nøye!**

**Overhold de vedlagte sikkerhetsinstrukser!**

	<p><b>ADVARSEL!</b></p> <p><b>Les alle sikkerhetsinstrukser og anvisninger.</b></p>
	<p>Hvis sikkerhetsinstruksene og anvisningene ikke følges, kan det oppstå elektrisk støt, brann og/eller alvorlige personskader.</p> <p>Husk derfor:</p> <ul style="list-style-type: none"> <li>– Ta vare på alle sikkerhetsinstrukser og anvisninger for fremtidig bruk, og gi bare utstyret videre til andre personer som har fått instruksjon i bruk av utstyret.</li> </ul>





**ADVARSEL!**

**Fare for personskader på grunn av biter som slynges ut**

Ved feil bruk av presseverktøyet eller ved bruk av slitte eller ødelagte pressverktøy og presstenger kan det oppstå skader som følge av løse stykker som flyr ut i luften.

Husk derfor:

- Pressverktøy og presstenger skal bare brukes av profesjonelle.
- Vedlikehold og vedlikeholdsavtaler må holdes.
- Før hver gangs bruk av pressverktøyet og presstenger må du sjekke for rifter og slitasjeskader.
- Pressverktøy og presstenger med rifter i materialer eller andre slitasjeskader må umiddelbart byttes ut og aldri brukes mer.
- Det må bare brukes pressverktøy og presstenger som er i perfekt stand.
- Dersom pressverktøyet og presstenger er blitt brukt på en ikke-forskriftsmessig måte, vennligst lever det inn til et autorisert verksted.



**FORSIKTIG!**

**Skader og feil på pressverktøyet og presstenger som følge av usakkyndig bruk**

Husk derfor:



- Skift ut pressverktøy som er slitt.
- Under transport og lagring må du bruke transportkofferten, lagre verktøy og presstang i et tørt rom.
- Skadet verktøy må umiddelbart kontrolleres i et autorisert verksted.
- Vær nøye med å følge sikkerhetsinstruksene under bruk av rengjørings- og antirustmidler.



**Informasjon**

Se behandlings- og monteringsanvisningene for fitting eller rør i dokumentasjonen fra systemleverandøren.

### 3 Symboler på utstyret

Symbol	Betydning
	Advarsel om biter som slynges ut
	Bruk av festbolten
	Vedlikeholdsmerke som angir neste vedlikehold.

### 4 Leveransens innhold

Ved levering av standardutstyret inngår:

<b>AFP101</b>
Presstang inkl. bruksanvisning
Lader inkl. bruksanvisning
Batteri 9,6 V dc.; eventuelt ekstra batteri.
Sikkerhetsinstrukser
Serviceadresser
Transportkoffert

Ytterligere tilbehør (for eksempel presskjever) følger med hvis dette er bestilt. Vennligst kontakt systemleverandøren for informasjon om tilbehøret som finnes.

## 5 Tekniske data

### AFP101

<b>Produkt:</b>	<b>AFP101</b>
Nominell spenning:	9,6 V likestrøm
Effektopptak:	240 W
Nominell kraft:	19 kN
Høyde:	80 mm med batteri
Lengde:	348 mm med batteri 1,3 Ah 363 mm med batteri 3,0 Ah
Bredde:	62 mm
Nettovekt:	1,5 kg (uten batteri)
Lydeffektnivå maks.	82,5 db(A) <sup>1)</sup>
Lydtrykknivå ved brukerens øre:	71,5 db(A) <sup>1)</sup>
Vibrasjonsverdi:	<2,5 m/s <sup>2</sup> <sup>2)</sup>
Innkapsling:	IP20
Temperatur under drift:	-10 °C til +50 °C

1) Måleusikkerhet 3 db(A) 2) Måleusikkerhet 1,5 m/s<sup>2</sup>



Den angitte emisjonsverdien for vibrasjon er målt iht. en standardisert prøveprosess, og kan brukes i sammenligninger med et annet apparat.

Den angitte emisjonsverdien for vibrasjon kan også brukes til en innledende vurdering av eksponeringen.

**OBS:** Emisjonsverdien for vibrasjon kan skille seg fra den angitte verdien ved den virkelige bruken av apparatet, avhengig av måten apparatet blir brukt på. Det kan være nødvendig å iverksette sikkerhetstiltak for å beskytte den personen som bruker apparatet, avhengig av de virkelige bruksbetingelsene (eksponert bruk).

### Batteri

	Standard	Ekstrautstyr
Spenning:	9,6 V likestrøm	9,6 V likestrøm
Kapasitet:	1,3 Ah NiCd	3,0 Ah NiMH
Høyde:	85 mm	100 mm
Lengde:	80 mm	80 mm
Bredde:	62 mm	62 mm
Vekt	0,35 kg	0,55 kg
Temperatur under drift:	-10 °C til +50 °C	-10 °C til +50 °C

	<p><b>Informasjon</b></p> <p><b>Batteriene er ikke oppladet ved levering.</b></p> <p>Husk derfor:</p> <ul style="list-style-type: none"> <li>– Batteriene må lades før verktøyet tas i bruk første gang.</li> </ul>
	<p><b>Informasjon</b></p> <p><b>Batteriene oppnår først full kapasitet etter å ha vært oppladet 4 - 5 ganger.</b></p>

### Lader

Du finner en beskrivelse av laderens og batterienes funksjonsprinsipp og betjening i den vedlagte bruksanvisningen for laderen.

## 6 Kort beskrivelse av presstangen

### 6.1 Skyveverktøy AFP101 (bilde 1)

1. Startbryter
2. Presskjeve
3. Holdebolt
4. Batteri

### 6.2 Presseautomatikk (bilde 1)

Presstangen arbeider med tvungen styring. Under pressingen blir presstangen stående i den stilling som nås, selv om man midlertidig slipper bryteren (1). Når den innstilte utkoplingskraften nås, merker man dette ved at motorens turtall stiger, og ved at verktøyet tydelig avlastes. Når bryteren (1) slippes, går tangen tilbake til utgangsstillingen. Av sikkerhetsgrunner koples den tvungne styringen først inn når en viss minstekraft er nådd. Fram til denne kraften er nådd, kan man til enhver tid avbryte pressingen ved å slippe løs bryteren. Verktøyet går da automatisk tilbake i utgangsstilling.

## 6.3 Batteri

### 6.3.1 Ta ut batteriet (bilde 2)

Trykk inn begge frigjøringsknappene (A), og trekk ut batteriet (2).

### 6.3.2 Sette inn batteriet (bilde 3)

Skyv batteriet inn i verktøyet som vist på bildet, helt til det festes.

## 6.4 AFP101 og batteri

	<p><b>Informasjon</b></p> <p>Presstang AFP 101 skal kun brukes med 9,6 V dc-batterier. 9,6 V-batteriet skal kun brukes i hertil egnede presstenger.</p>
---	---

**Presstangens egenskaper når batteriet er nesten utladet:**

Når batteriet blir svakere, bruker presstangen betydelig mer tid på pressingene. Batteriet bør skiftes ut eller lades så snart som mulig.

## 7 Igangsetting og drift

### 7.1 Klargjøre AFP101

	<p><b>FORSIKTIG!</b></p> <p><b>Fare for å klemme fingrene ved drift av presstangen uten presskjeve/mellomkjeve. (Bilde 4)</b></p> <p>Hvis ingen presskjeve/mellomkjeve er satt inn, er det mulig å holde fingrene i fareområdet. Fare for å klemme fingrene når presstangen startes.</p> <p>Husk derfor:</p> <ul style="list-style-type: none"> <li>– Ikke bruk presstangen uten presskjeve.</li> <li>– Ikke hold fingrene i fareområdet.</li> </ul>
---	--

	<p><b>FORSIKTIG!</b></p> <p><b>Skader på utstyret grunnet ufullstendig låsing av holdebolten (3). (bilde 5 til 7)</b></p> <p>Hvis holdebolten ikke settes skikkelig i og låses, kan sylindren heves på grunn av trykket.</p> <p>Husk derfor:</p> <ul style="list-style-type: none"> <li>– Trykk inn holdebolten til anslaget, og drei den 180° bakover.</li> </ul>
---	--



	<p><b>Informasjon</b></p> <p><b>Presstangen er ikke egnet for kontinuerlig drift. Etter 30 minutter kontinuerlig drift må det legges inn en pause på minst 15 minutter, slik at presstangen kan avkjøles.</b></p>
---	---

- Sett presskjeven/mellomkjeven inn i presstangen som vist på bilde 5 til 7.

## NO 7.2 Igangsetting ved temperaturer under 0°C

1. Monter presskjeve.
2. Utfør noen tomkjøringer med AFP101.
3. Verktøyet er nå klart til bruk.

## 7.3 Pressing

	<p><b>FORSIKTIG!</b> <b>Klemfare!</b></p> <p>Det er fare for å knuse fingre og hender.</p> <p>Husk derfor:</p> <ul style="list-style-type: none"> <li>– Ingen kroppsdeler eller uvedkommende gjenstander må holdes mellom pressekjevene under pressingen.</li> <li>– Ikke hold kjevehåndtakene med hendene under pressingen.</li> </ul>
	<p><b>FORSIKTIG!</b> <b>Ikke hold fingrene inn i faresonen når det ikke er montert presskjeve. (Bilde 4)</b></p> <p>Fare for å klemme fingrene.</p> <p>Husk derfor:</p> <ul style="list-style-type: none"> <li>– Ikke bruk presstangen uten presskjeve.</li> <li>– Ikke hold fingrene i fareområdet.</li> </ul>
	<p><b>Informasjon</b></p> <p>Følg bruksanvisningen for pressverktøyet!</p>

1. Kontroller om pressfittings nominelle vidde stemmer overens med den nominelle vidden til presskjeven.
2. Følg instruksene fra systemprodusenten når du setter på presskjeven. (Bilde 8)

	<p><b>Informasjon</b></p> <p><b>Etter fullført pressing, husk på å lukke presskjeven helt. (Bilde 9)</b></p>
---	--

3. Trykk på startknappen for å starte.
4. Etter fullført pressing skal presskjeven løsnes fra pressfittingen (bilde 10).

## 8 Rengjøring, vedlikehold og reparasjoner

NO



### **FORSIKTIG!**

**Utsiktet aktivering av innkoblingsbryteren under rengjøring eller vedlikehold kan føre til personskader.**

Husk derfor:

- Følg sikkerhetsinstruksene for rengjørings- og vedlikeholdsarbeider, og ta alltid ut batteriet før slike arbeider igangsettes. (Bilde 11)

### **Serviceadresser**

Du finner adressene til autoriserte verksteder i følgeskrivet "Serviceadresser" og på [www.novopress.de](http://www.novopress.de).

### **Vedlikeholdsintervaller**

Vedlikeholds- og reparasjonsarbeider skal kun utføres av NOVOPRESS eller av autoriserte NOVOPRESS-verksteder.

En kontrollplakett på pressverktøyet angir neste vedlikehold. Dette klistremerket, med farger som skifter fra år til år, angir neste dato for vedlikehold (måned/år). Dette gjelder for både nye apparater og komponenter og for de enkelte vedlikeholdsintervallene for utstyret.

### **Regelmessig (før montering, ved begynnelsen av arbeidsdagen) eller når den er blitt skitten (bilde 12)**

Kontroller for synlige utvendige skader, materialsprekker og annen slitasje. Ved skader må ikke utstyret brukes. Sørg for å få det reparert.

#### **Hvert halvår**

Få kontrollert presstangen av en elektriker eller et spesialisert Novopress-verksted.

#### **Årlig**

Få presstangen kontrollert og vedlikeholdt av Novopress eller i et spesialisert Novopress-verksted.

## 9 Kassering



### **FORSIKTIG!**

**Fare for grunnvannet  
Utstyret inneholder hydraulikkolje.**

Hydraulikkolje utgjør en fare for grunnvannet. Ukontrollerte utslipp eller ikke-forskriftsmessig destruksjon er straffbart.

Husk derfor:

- Presstangen må kastes miljøvennlig.

Følg bruksanvisningen for laderen ved kassering av batterier og lader.

Novopress anbefaler at batterier og ladere leveres til spesialiserte bedrifter for forskriftsmessig håndtering.

Produktet er i overensstemmelse med kravene i EU-direktiv 2002/95/EC RoHS (Restriction of Hazardous Substances).

I henhold til EU-direktiv 2002/96/EC WEEE (Waste Electrical and Electronical Equipment) er produsenter av elektroverktøy forpliktet til å ta imot brukt verktøy og kassere det på forskriftsmessig måte.

Produktet må ikke kastes sammen med vanlig restavfall. Brukt elektroverktøy skal leveres direkte til Novopress for forskriftsmessig kassering.

## 10 Reklamasjonsrett og garanti

Novopress gir full garanti på presstengene og -verktøyet i 24 måneder. Garantitiden begynner alltid med tidspunktet for leveringen, og dette må dokumenteres med kjøpskvitteringen i tvilstilfeller.

Under denne tiden omfatter garantien utbedring av alle skader eller mangler som måtte oppstå på presstangen, som skyldes material- eller produksjonsfeil.

Garantien gjelder ikke:

- Skader som skyldes ikke-forskriftsmessig bruk eller mangelfullt vedlikehold.
- Skader som oppstår på grunn av at det brukes produkter som Novopress ikke har godkjent for sine presstenger.
- Skader som skyldes pressing av uegnede rør eller fittinger.

Novopress' garanti på slidedeler gjelder bare for delens angitte levetid.

Ytelser som gis på grunnlag av garantien må det ikke betales for. Brukeren må imidlertid betale kostnadene for transporten til og fra verkstedet.

Reklamasjoner kan bare aksepteres hvis utstyret sendes til Novopress eller spesialisert Novopress-verksted i ikke demontert stand.

En reparasjon eller utskifting av utstyret på garantien fører ikke til at garantitiden blir forlenget. Reparasjon eller utskiftning kan skje bare med nyverdige deler med en funksjonalitet som tilsvarer funksjonaliteten til de gamle delene. Alle defekte og dermed utskiftede deler er produsentens eiendom.

### **Forlenget garanti etter utløp av angitt garantitid**

Etter utløpt lovbestemt garantitid gir vi frivillig en forlenget frivillig garanti med følgende gyldighetstid:

#### **Ett års forlenget garanti for nye presstenger, mellomkjevver og presslynger**

Novopress gir en forlenget garanti på ett år på alle nye presstenger, mellomkjevver og presslynger, dette når de minst hver 12. måned sendes inn til vedlikehold hos Novopress eller et av verksted som er autorisert av Novopress. Vedlikeholdet faktureres. Novopress eller et spesialisert verksted som er autorisert av Novopress kan informere hvor mye dette koster.

#### **3 års forlenget garanti for nye presskjevver**

Novopress gir en forlenget garanti på tre år på alle nye presskjevver, vekselkjevver og presseinnsatser når de minst hver 12. måned sendes inn til vedlikehold hos Novopress eller et verksted som er autorisert av Novopress. Vedlikeholdet faktureres. Novopress eller et spesialisert verksted som er autorisert av Novopress kan informere hvor mye dette koster.



**Garantiytelser på reparasjoner**

Novopress garanterer etter utløpet av garantiperioden for et nytt produkt for følgende for reparasjoner og reservedeler:

- 6 måneders garanti på utskiftede reservedeler.
- 12 måneders garanti på utskiftede moduler.
- 12 måneders garanti på utskiftede presstenger.

**11 EU-samsvarserklæring**

i overensstemmelse med EU-direktiv 2004/108/EF; 2006/42/EF

Vi erklærer herved at

**Presstang AFP101**

i den leverte utførelsen og konstruksjonen er i samsvar med gjeldende grunnleggende sikkerhets- og helsekrav. Ved ikke forskriftsmessig bruk av produktet eller endring på produktet som ikke er godkjent av oss, opphører denne erklæringen å gjelde.

Benyttede standarder:

EN 55014-1; EN 55014-2; EN 60745-1; EN/ISO 14121-1, EN ISO 12100-1, EN ISO 12100-2

Novopress GmbH&Co.KG  
Scharnhorststr. 1  
D-41460 Neuss  
Tyskland



---

Sven Meyer  
Direktør  
15.06.2010

NO

**PT Português****Tradução do manual de instruções original****Índice**

1	Utilização correcta .....	109
2	Indicações básicas de segurança.....	110
3	Símbolos do aparelho .....	112
4	Material fornecido .....	112
5	Dados técnicos .....	113
6	Breve descrição do aparelho de pressão .....	114
7	Colocação em funcionamento e operação .....	115
8	Limpeza, manutenção e reparação .....	117
9	Eliminação como resíduo .....	117
10	Garantia .....	118
11	Declaração de conformidade CE.....	119

**1 Utilização correcta**

As ferramentas de pressão destinam-se exclusivamente à utilização com os aparelhos de pressão, fabricados pela Novopress, ou autorizados por esta, de acordo com o fornecedor do sistema. Para informações mais pormenorizadas, dirija-se ao fornecedor do sistema ou à Novopress.

Os aparelhos e os mordentes servem única e exclusivamente para a prensagem de tubos e acessórios, para os quais os respectivos mordentes se destinam.

Qualquer outra utilização que não a referida é considerada uma utilização indevida.

Todos os trabalhos com esta ferramenta, que não correspondem à utilização correcta, podem provocar danos no aparelho de pressão, nos acessórios e nos tubos rígidos. As consequências podem ser fugas e/ou lesões.

A Novopress não se responsabiliza por danos

- decorrentes da utilização de ferramentas de pressão inadequadas ou provenientes de outro fabricante, ou
- decorrentes de utilizações que não correspondem à utilização

correcta.

A utilização correcta abrange ainda o seguimento do manual de instruções e o cumprimento das condições relativas à inspecção e manutenção, assim como o estipulado para todas as normas de segurança relevantes na versão actual.

**PT 2 Indicações básicas de segurança**

Para assinalar partes do texto, são colocados pictogramas da forma a seguir descrita. Tenha em atenção estas indicações e proceda, nestes casos, com muito cuidado. Transmita ainda todas as indicações de segurança de trabalho a todos os utilizadores ou ao pessoal técnico!



	<p><b>AVISO!</b> Esta informação indica uma situação potencialmente perigosa, podendo resultar em morte ou lesões corporais graves.</p>
---	---

	<p><b>CUIDADO!</b> Esta informação indica uma situação potencialmente perigosa, podendo resultar em lesões ligeiras e/ou danos no equipamento.</p>
---	--

	<p><b>Informação!</b> Esta informação está directamente relacionada com a descrição de uma função ou de uma etapa da operação.</p>
---	--

**Ler o manual de instruções com atenção!**

**Prestar atenção às indicações de segurança em anexo!**

	<p><b>AVISO!</b> <b>Leia todas as instruções de segurança e recomendações.</b></p>
	<p>O incumprimento das indicações de segurança e instruções adiante mencionadas podem provocar choque eléctrico, incêndio e/ou lesões graves.</p> <p>Por isso:</p> <ul style="list-style-type: none"> <li>– Guarde todas as instruções de segurança e recomendações para consulta futura e repasse os aparelhos a outra pessoa apenas com as instruções</li> </ul>



**AVISO!**

**Existe perigo de ferimentos devido a estilhaços de corte**

Existe o perigo de ferimentos em caso de aplicação incorrecta ou utilização de ferramentas e aparelhos de pressão gastos ou danificados devido à projecção de lascas.

Por isso:

- As ferramentas e os aparelhos de pressão deverão ser utilizados apenas por um profissional.
- Deve-se ter em atenção a manutenção e os intervalos de manutenção.
- Antes de cada utilização verifique as ferramentas e os aparelhos de pressão relativamente à fendas e outros sinais de desgaste.
- Eliminar imediatamente ou não voltar a utilizar as ferramentas e os aparelhos de pressão com fendas ou outros sinais de desgaste.
- Utilize as ferramentas e os aparelhos de pressão apenas em condições técnicas perfeitas.
- Após uma má aplicação, não voltar a utilizar a ferramenta e o aparelho de pressão até serem verificados por um profissional especializado autorizado.



**CUIDADO!**

**Danos e falhas de funcionamento da ferramenta e do aparelho de pressão devido à má utilização.**

Por isso:



- Trocar ferramentas de pressão danificadas.
- Utilizar malas próprias para o transporte e armazenamento e manter as ferramentas e os aparelhos de pressão num local seco.
- Os danos imediatos devem ser verificados por um profissional especializado autorizado.
- Deverão ter em atenção as instruções de segurança sobre limpeza e corrosão.



**Informação!**

Retire as instruções de processamento e de montagem para peças de ligação e tubagem dos documentos do fornecedor do sistema.

### 3 Símbolos do aparelho

Símbolo	Significado
	Aviso de estilhaços
	Operação do perno de retenção
	Autocolante de manutenção; Indica a próxima manutenção.

### 4 Material fornecido

Do material fornecido com a versão standard fazem parte:

<b>AFP101</b>
Aparelho de pressão, incluindo o manual de instruções
Carregador incluindo instruções de utilização
Bateria 9,6 V d.c.; eventualmente bateria de substituição
Instruções de segurança
Endereços dos pontos de assistência técnica
Mala de transporte

Outros acessórios (p. ex. mordentes) podem fazer opcionalmente parte do fornecimento Solicite a relação do material fornecido através do fornecedor do sistema.

## 5 Dados técnicos

### AFP101

<b>Aparelho:</b>	<b>AFP101</b>
Tensão nominal:	9,6 Vdc
Consumo de energia:	240 W
Força nominal:	19 kN
Altura:	80 mm com bateria
Comprimento:	348 mm com bateria 1,3 Ah 363 mm com bateria 3,0 Ah
Largura:	62 mm
Peso líquido:	1,5 kg (sem bateria)
Nível sonoro máx.	82,5 db(A) <sup>1)</sup>
Nível de pressão sonora para o utilizador:	71,5 db(A) <sup>1)</sup>
Valor de vibração:	<2,5 m/s <sup>2</sup> <sup>2)</sup>
Tipo de protecção:	IP20
Âmbito de temperatura em funcionamento:	-10°C a +50°C



1) Incerteza de medição 3 db(A)      2) Incerteza de medição 1,5 m/s<sup>2</sup>

O valor de emissão de vibrações indicado foi medido após um procedimento de teste normalizado e pode ser utilizado para a comparação com outros aparelhos. O valor de emissão de vibrações pode também ser utilizado numa avaliação preliminar da exposição.

**Atenção:** O valor de emissão de vibrações pode distinguir-se do valor de referência durante a utilização real do aparelho, dependendo do modo como o aparelho é utilizado. Dependendo das condições de utilização reais (serviço intermitente) pode ser necessário determinar medidas de segurança para a protecção do operador.

### Bateria

	Standard	Opção
Tensão:	9,6 Vdc	9,6 Vdc
Capacidade:	1,3 Ah NiCd	3,0 Ah NiMH
Altura:	85 mm	100 mm
Comprimento:	80 mm	80 mm
Largura:	62 mm	62 mm
Peso	0,35 kg	0,55 kg
Âmbito de temperatura em funcionamento:	-10°C a +50°C	-10°C a +50°C

	<b>Informação!</b> <b>As baterias não vêm carregadas de fábrica.</b>  Por isso: – Antes da primeira colocação em funcionamento, carregar as baterias.
	<b>Informação!</b> <b>A capacidade total das baterias só é obtida após 4-5 ciclos de carregamento.</b>

### Carregador

O modo de funcionamento e operação do carregador e das baterias pode ser consultado no manual de instruções do carregador, em anexo.

## 6 Breve descrição do aparelho de pressão

### 6.1 Aparelho de pressão AFP101 (Imagem 1)

1. Botão Start
2. Mordente de prensagem
3. Perno de retenção
4. Bateria

### 6.2 Sistema automático de pressão (imagem 1)

O aparelho de pressão trabalha por compulsão. Durante a prensagem, o aparelho de pressão mantém-se na posição alcançada, mesmo soltando temporariamente o botão (1). O alcance da força de desconexão prevista é perceptível através do aumento da rotação do motor, bem como através do alívio visível da ferramenta. Depois de soltar o botão (1), o aparelho volta para a sua posição de partida. Por motivos de segurança, o controlo forçado só se liga depois de alcançada uma potência mínima. Até atingir essa potência, o processo de prensagem pode ser interrompido a todo o momento, soltando o botão. O aparelho retoma então automaticamente a sua posição inicial.

### 6.3 Bateria

#### 6.3.1 Retirar bateria (imagem 2)

Pressionar os dois botões desbloqueadores (A) (1) e, em seguida, retirar a bateria (2).

#### 6.3.2 Instalar bateria (imagem 3)

Inserir a bateria no aparelho, como se vê na figura, até ficar engatada.



## 6.4 AFP101 e bateria

	<p><b>Informação!</b></p> <p>O aparelho de pressão AFP 101 só deve ser operado com baterias de 9,6 V.</p> <p>A bateria de 9,6 V só deve ser utilizada para aparelhos de pressão apropriados.</p>
---	--

### Comportamento do aparelho de pressão com a bateria quase descarregada:

Quando a bateria começa a ficar com pouca carga, o aparelho de pressão necessita claramente de mais tempo para a prensagem. A bateria deverá ser substituída, ou carregada, o mais rapidamente possível.

## 7 Colocação em funcionamento e operação

### 7.1 Preparar o AFP101

	<p><b>CUIDADO!</b></p> <p><b>Perigo de esmagamento dos dedos ao operar o aparelho sem mordente de prensagem. (Imagem 4)</b></p> <p>Quando não estiver inserido qualquer mordente de pressão, não coloque os dedos na área de perigo. Ao iniciar o aparelho, os dedos podem ser esmagados.</p> <p>Por isso:</p> <ul style="list-style-type: none"> <li>– Não operar o aparelho sem mordentes de pressão.</li> <li>– Não colocar os dedos na zona de perigo.</li> </ul>
---	---

	<p><b>CUIDADO!</b></p> <p><b>Se o perno de retenção não estiver completamente bloqueado, isso danifica o aparelho (3). (Imagem 5 a 7)</b></p> <p>Se os parafusos não estiverem devidamente encaixados e bloqueados, o cilindro pode rasgar durante a prensagem.</p> <p>Por isso:</p> <ul style="list-style-type: none"> <li>– Premir o perno de retenção para dentro, até ao encosto, e rodá-lo 180° para trás.</li> </ul>
---	--

	<p><b>Informação!</b></p> <p>O aparelho de pressão não é adequado para o funcionamento contínuo. Após 30 minutos de funcionamento ininterrupto deve ser efectuada uma pequena pausa de pelo menos 15 minutos, para que o aparelho possa arrefecer..</p>
---	---

- Instalar o mordente de pressão no aparelho de pressão como nas imagens 5 a 7.

## 7.2 Colocação em funcionamento com temperaturas abaixo de 0°C

1. Colocar o mordente de pressão.
2. Operar o AFP101 várias vezes sem carga.
3. O aparelho encontra-se agora operacional.

## 7.3 Prensagem

	<p><b>CUIDADO!</b> <b>Perigo de esmagamento!</b></p> <p>Existe o perigo de esmagamento dos dedos e das mãos.</p> <p>Por isso:</p> <ul style="list-style-type: none"> <li>– Não manter partes do corpo nem objectos estranhos entre os mordentes durante a operação.</li> <li>– Não reter a alavanca do mordente com as mãos durante a operação.</li> </ul>
---	--

	<p><b>CUIDADO!</b> <b>Não colocar os dedos na área de perigo, quando não está colocado qualquer mordente de pressão. (Imagem 4)</b></p> <p>Os dedos podem ser esmagados.</p> <p>Por isso:</p> <ul style="list-style-type: none"> <li>– Não operar o aparelho sem mordentes de pressão.</li> <li>– Não colocar os dedos na zona de perigo.</li> </ul>
---	--

	<p><b>Informação!</b></p> <p>Tenha em atenção o manual de instruções das ferramentas de pressão!</p>
---	--

1. Verifique se a largura nominal dos acessórios para canalização de pressão coincide com a largura nominal do mordente.
2. Para colocação do mordente, seguir as indicações do fabricante do sistema. (Imagem 8)

	<p><b>Informação!</b> <b>Certifique-se de que durante a operação de prensagem o mordente de pressão está bem fechado. (Imagem 9)</b></p>
---	--

3. Accionar o botão Start para iniciar.
4. Depois de concluída a prensagem, largar o acessório de prensagem do mordente (imagem 10).

## 8 Limpeza, manutenção e reparação

**CUIDADO!**

**Perigo de ferimento ao limpar ou manter devido ao accionamento não intencional do conjuntor.**

Por isso:

- Seguir as indicações de segurança e retirar sempre a bateria antes dos trabalhos de limpeza, manutenção ou reparação. (Imagem 11)

### Endereços dos pontos de assistência técnica

Consultar os endereços das oficinas autorizadas na folha anexa "Endereços dos pontos de assistência técnica" para aceder ao site [www.novopress.de](http://www.novopress.de).

### Intervalos de manutenção

Os trabalhos de manutenção e reparação devem ser efectuados apenas pela Novopress ou por uma oficina NOVOPRESS autorizada.

Nas ferramentas de pressão, a próxima manutenção é indicada numa placa de verificação. Esta etiqueta autocolante, de uma cor que muda todos os anos, indica a data da próxima manutenção (mês/ano). Válida não só para aparelhos e componentes novos, como também para os intervalos de manutenção específicos dos equipamentos.

### Regularmente (antes da sua utilização, no início do dia de trabalho) ou em caso de sujidade: (Imagem 12)

Verificar a existência de danos, fendas no material e outros sinais de desgaste detectáveis exteriormente. Se existirem avarias, o aparelho não deve ser utilizado, mas sim reparado.

#### Semestralmente

O aparelho deve ser verificado por um técnico electricista ou por uma oficina da Novopress autorizada.

#### Anualmente

Verificar e efectuar a manutenção do aparelho de pressão na Novopress ou numa oficina Novopress.

## 9 Eliminação como resíduo

**CUIDADO!**

**Perigo para o lençol freático  
O aparelho contém óleo hidráulico.**

Os óleos hidráulicos representam um perigo para o lençol freático. A sua descarga descontrolada ou eliminação incorrecta são punidas por lei.

Por isso:

- Eliminar o aparelho respeitando as normas ambientais.

Para a eliminação de baterias e carregadores tenha em atenção as indicações do manual de instruções em anexo para o carregador.

A Novopress recomenda que a eliminação seja efectuada por empresas especializadas autorizadas.

O produto está em conformidade com os requisitos da directiva UE 2002/95/CE RoHS (Restriction of Hazardous Substances).

De acordo com a directiva UE 2002/96/CE WEEE (Waste Electrical and Electronical Equipment), os fabricantes de aparelhos eléctricos são obrigados a recolher os aparelhos antigos e a eliminá-los de forma adequada.

O produto não pode ser eliminado juntamente com os resíduos normais. Os aparelhos antigos devem ser directamente enviados à Novopress com vista a uma adequada gestão de resíduos.

## 10 Garantia

A empresa Novopress concede a garantia de 24 meses aos seus aparelhos e ferramentas de pressão. O prazo da garantia inicia-se sempre na altura da entrega e, em caso de dúvida, é comprovada pela apresentação dos documentos da compra.

Dentro do prazo da garantia, esta abrange a eliminação de todos os danos ou falhas ocorridos atribuíveis a defeitos do material ou de fabrico.

Não são abrangidos pela garantia:

- Danos que ocorram devido a uma utilização incorrecta ou a uma manutenção insuficiente.
- Danos que ocorram devido a uma utilização dos mordentes não autorizada pela Novopress para este aparelho de pressão.
- Danos que ocorram devido à prensagem de tubos rígidos ou acessórios inadequados.

A garantia da Novopress é válida para as peças sujeitas a desgaste apenas durante o tempo de vida útil previsto.

Os benefícios de garantia não devem ser pagos. No entanto, os custos de transporte de ida e volta são suportados pelo utilizador.

As reclamações só serão aceites, se o aparelho for enviado, sem ser desmontado, à Novopress ou a uma oficina autorizada da Novopress.

Uma reparação ou uma troca do aparelho dentro da duração da garantia não conferem o direito a um prolongamento do prazo de garantia. A reparação ou a troca só podem ser efectuadas por peças novas, cuja função corresponda à das peças antigas. Cada peça defeituosa e substituída passa a ser propriedade do fabricante.

### **Extensão de garantia após a expiração do prazo legal da mesma**

Garantimos que para o período após o prazo legal da garantia concedemos, voluntariamente, uma extensão da garantia da forma que se segue.

### **Extensão da garantia por 1 ano para novos aparelhos de pressão, mordentes intermédios e anéis de prensagem.**

A Novopress garante uma extensão de um ano da garantia, para todos os aparelhos de pressão, mordentes intermédios e anéis de prensagem novos, se forem mantidos durante 12 meses por profissionais especializados autorizados da Novopress. A manutenção é paga. Informe-se sobre os custos junto da Novopress ou de uma oficina autorizada da Novopress.

**Extensão de garantia por 3 anos para os novos mordentes de prensagem**

A Novopress garante uma extensão de três anos da garantia, para todos os mordentes de prensagem, de substituição e entradas de prensagem novos, se forem mantidos durante 12 meses por profissionais especializados autorizados da Novopress. A manutenção é paga. Informe-se sobre os custos junto da Novopress ou de uma oficina autorizada da Novopress

**Garantia da reparação**

Após o fim do período da garantia dos novos produtos, no caso de uma reparação ter sido efectuada depois da garantia para reparação e peças de substituição, a Novopress garante:

- 6 meses de garantia para peças sobresselentes.
- 12 meses de garantia para módulos de substituição.
- 12 meses de garantia para aparelhos de pressão de substituição.

## 11 Declaração de conformidade CE

conforme as directivas CE 2004/108/CE; 2006/42/CE

Deste modo, declaramos que o

**Aparelho de pressão AFP101**

devido à concepção e tipo de construção, assim como relativamente ao modelo colocado no mercado corresponde às respectivas exigências de segurança e de saúde básicas. Esta declaração perde a sua validade em caso de utilização incorrecta do produto ou em caso de uma alteração no produto que não tenha sido acordada connosco.

Normas aplicadas:

EN 55014-1; EN 55014-2; EN 60745-1; EN/ISO 14121-1, EN ISO 12100-1, EN ISO 12100-2

Novopress GmbH&Co.KG  
Scharnhorststr. 1  
D-41460 Neuss  
Alemanha



---

Sven Meyer  
Gerente  
15.06.2010



**DA Dansk****Oversættelse af den originale betjeningsvejledning****Indholdsfortegnelse**

1	Tilsluttet anvendelse .....	121
2	Grundlæggende sikkerhedshenvisninger .....	122
3	Symboler på apparatet .....	124
4	Leveringsomfang .....	124
5	Tekniske data .....	125
6	En kort oversigt over klemapparatet .....	126
7	Idriftsættelse og drift .....	127
8	Rengøring, vedligeholdelse og reparation .....	129
9	Bortskaffelse .....	129
10	Reklamationsret og garanti .....	130
11	EU-overensstemmelseserklæring .....	131

**1 Tilsluttet anvendelse**

Klemapparatet er udelukkende dimensioneret til anvendelse med klemtænger, der fremstilles af Novopress, og som Novopress sammen med systemleverandøren har godkendt som egnet. Yderligere oplysninger fås hos systemleverandøren eller Novopress.

Apparaterne og klemtængerne er udelukkende beregnet til klemning af rør og fittings, som de tilhørende klemtænger er beregnet til.

En anden eller afvigende anvendelse er i strid med den tilsigtede anvendelse.

Al arbejde med dette værktøj, der ikke følger anvisningerne for tilsigtet anvendelse, kan føre til skader på maskinen, tilbehøret og rørledningen. Dette kan medføre utætheder og/eller kvæstelser.

For skader

- forårsaget af uegnede klemapparater, for eksempel klemværktøj af anden producent, eller
- ved anvendelse, der udføres i modstrid med den tilsigtede anvendelse,

hæfter Novopress ikke.

Tilsluttet anvendelse omfatter også, at betjeningsvejledningen samt forskrifterne for eftersyn, service og generelle gældende sikkerhedsbestemmelser overholdes.

## 2 Grundlæggende sikkerhedshenvisninger

Der anvendes følgende piktogrammer til markering af tekstpassager. Overhold disse henvisninger, og vær ekstra påpasselig i disse tilfælde. Sørg for, at arbejdssikkerhedshenvisningerne er til rådighed for andre brugere eller personalet.



	<p><b>ADVARSEL!</b> Denne information henviser til en mulig situation, der kan være livsfarlig eller have alvorlige kvæstelser til følge.</p>
---	---

	<p><b>PAS PÅ!</b> Denne information henviser til en mulig farlig situation, der kan føre til ubetydelige eller lette skader og/eller tingskader.</p>
---	--

	<p><b>Information!</b> Disse oplysninger henviser direkte til beskrivelsen af en funktion eller et betjeningsforløb.</p>
---	--

**Læs betjeningsvejledningen omhyggeligt!**

**Overhold de vedlagte sikkerhedshenvisninger!**

	<p><b>ADVARSEL!</b> <b>Læs alle sikkerhedshenvisninger samt øvrige anvisninger.</b></p>
	<p>Overholdes nedenstående henvisninger ikke korrekt, kan det forårsage stød, brand og/eller alvorlige kvæstelser.</p> <p>Derfor:</p> <ul style="list-style-type: none"> <li>– Opbevar alle sikkerhedshenvisninger og anvisninger til senere brug, og giv kun værktøjet videre til andre personer sammen med vejledningen.</li> </ul>





**ADVARSEL!**

**Fare for kvæstelser på grund af omkringflyvende brudstykker**

Ved forkert anvendelse eller brug af slidt eller beskadiget klemværktøj og klemapparater er der risiko for skader på grund af brudstykker, der flyver væk.

Derfor:

- Klemværktøjet og klemapparaterne må kun anvendes af et fagudlært personale.
- Service og serviceintervaller skal altid overholdes.
- Før brug skal klemværktøjet og klemapparaterne kontrolleres for revner og andre tegn på slitage.
- Klemværktøj og klemapparater med materialerevner eller andre tegn på slitage skal straks kasseres og ikke anvendes mere.
- Klemværktøjet og klemapparaterne må kun anvendes i teknisk upåklagelig tilstand.
- Efter en forkert anvendelse må klemværktøjet og klemapparatet ikke længere anvendes og skal kontrolleres af et autoriseret fagværksted.



**PAS PÅ!**

**Beskadigelser og fejlfunktioner ved ukorrekt omgang med klemværktøjet og klemapparatet**

Derfor:



- Udskift et slidt klemværktøj
- Ved transport og opbevaring anvendes en transportkasse, og klemværktøjet og klemapparatet skal opbevares i et tørt lokale.
- Skader skal kontrolleres med det samme på et autoriseret værksted
- Overhold sikkerhedshenvisningerne for de anvendte rengørings- og korrosionsbeskyttelsesmidler



**Information!**

Læs forarbejdnings- og værktøjsforskrifterne for fitting og rør i systemleverandørens dokumentation.

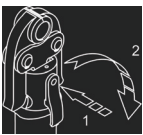
### 3 Symboler på apparatet

Symbol	Betydning
	Advarer mod vækflyvende brudstykker
	Betjening af boltene
	Eftersynsmærkat; angiver det næste eftersyn.

### 4 Leveringsomfang

Standardudstyrets leveringsomfang indeholder:

<b>AFP101</b>
Klemapparat inkl. betjeningsvejledning
Oplader inkl. betjeningsvejledning
Batteri 9.6 V d.c., evt. ekstra batteri
Sikkerhedshenvisninger
Serviceadresser
Transportkuffert

Ekstra tilbehør (f.eks. klemtænger) vedlægges valgfrit. Få oplyst omfanget af systemleverandøren.

## 5 Tekniske data

### AFP101

<b>Apparat:</b>	<b>AFP101</b>
Mærkespænding:	9,6 V DC
Effektforbrug:	240 W
Nominel kraft:	19 kN
Højde:	80 mm med batteri
Længde:	348 mm    Med batteri 1,3 Ah 363 mm    med batteri 3.0 Ah
Bredde:	62 mm
Nettovægt:	1.5 kg (uden batteri)
Lydeffektniveau maks.:	82.5 db(A) <sup>1)</sup>
Lydtryksniveau ved brugerens øre:	71.5 db(A) <sup>1)</sup>
Vibrationsværdi:	< 2,5 m/s <sup>2</sup> <sup>2)</sup>
Kapsling:	IP20
Temperaturområde under drift:	-10°C til +50°C

1) Måleusikkerhed 3 db(A)    2) Måleusikkerhed 1,5 m/s<sup>2</sup>



Den anførte svingningsemissionsværdi blev målt med en normeret metode og kan anvendes til en sammenligning med et andet apparat.

Den anførte svingningsemissionsværdi kan også anvendes til et indledende skøn over en afbrydelse.

**NB:** Der kan være en forskel i svingningsemissionsværdien for det reelle apparatbrug og den anførte værdi, afhængigt af, hvordan apparatet anvendes. Det kan være nødvendigt at fastlægge sikkerhedsforanstaltninger for betjeningspersonalet, afhængigt af de faktiske anvendelsesbetingelser (afbrudt drift).

### Batteri

	Standard	Optionelt
Spænding:	9,6 V DC	9,6 V DC
Kapacitet:	1,3 Ah NiCd	3,0 Ah NiMH
Højde:	85 mm	100 mm
Længde:	80 mm	80 mm
Bredde:	62 mm	62 mm
Vægt:	0.35 kg	0.55 kg
Temperaturområde under drift:	-10°C til +50°C	-10°C til +50°C

	<p><b>Information!</b></p> <p><b>Batterierne er ikke opladede fra fabrikken.</b></p> <p>Derfor:</p> <ul style="list-style-type: none"> <li>– Batterierne skal oplades inden ibrugtagning.</li> </ul>
	<p><b>Information!</b></p> <p><b>Batterierne opnår først fuld kapacitet efter 4-5 ganges opladning.</b></p>

### Ladeapparat

Funktionsmåde og betjening af ladeapparat og batterier fremgår af ladeapparatets vedlagte betjeningsvejledning.

## 6 En kort oversigt over klemapparatet

### 6.1 Klemapparat AAP101 (billede 1)

1. Start-knap
2. Klemtang
3. Bolte
4. Batteri

### 6.2 Klemautomatik (billede 1)

Klemapparatet arbejder tvangsstyret. Under klemningen forbliver klemapparatet i den opnåede position, også selv om der kortvarigt slippes på tasten (1). Når den fastsatte stopkraft er nået, registreres dette ved en hastighedsforøgelse af motoren samt en synlig aflastning af værktøjet. Slippes tasten (1) kører apparatet tilbage til udgangspositionen. Af sikkerhedsmæssige årsager kobles tvangsstyringen først til, efter at den laveste kraft er nået. Indtil denne kraft nås, kan klemningen til enhver tid afbrydes ved at slippe tasten. Apparatet kører herefter automatisk tilbage i udgangsposition.

### 6.3 Batteri

#### 6.3.1 Tag batteriet ud (billede 2)

Tryk begge låseknapper på batteriet ind (1), og træk herefter batteriet ud (2).

#### 6.3.2 Sæt batteriet i (billede 3)

Skub batteriet ind i apparatet, indtil batteriet falder i hak, se billedet.

## 6.4 AFP101 og batteri



### Information!

**Klemapparatet AFP 101 må kun drives med 9.6 V d.c. batterier. 9.6 V- batteriet må kun anvendes i klemapparater, der passer hertil.**

**Klemapparatets funktion ved næsten afladte batteri:**

Når batteriet bliver svagere, har klemapparatet brug for mere tid til klemningerne. Batteriet bør snarest muligt udskiftes eller oplades.

## 7 Idriftsættelse og drift

### 7.1 Klargør AFP101



### PAS PÅ!

**Fare for kvæstelser af fingre, hvis apparatet drives uden klemtang. (Billede 4)**

Hvis der ikke er indsat en klemtang, kan fingrene være i fare. Fingrene kan komme i klemme under apparatets opstart.

Derfor:

- Apparatet må ikke drives uden klemtænger.
- Hold ikke fingrene i fareområdet.



### PAS PÅ!

**Apparatskader opstår, hvis bolten ikke låses helt (3). (billede 5 til 7)**

Sættes bolten ikke helt ind i og låses, kan cylinderen knække under klemningen.

Derfor:

- Tryk bolten helt ind og drej 180° bagud.



### Information!

**Klemapparatet er ikke egnet til varig drift. Efter 30 minutters uafbrudt drift skal der indlægges en pause på mindst 15 minutter, så apparatet kan blive kølet af.**

- Klemtangens indsættes i klemapparatet som vist på billederne 5 til 7 og låses.

## DA 7.2 Ibrugtagning ved temperaturer under 0 °C

1. Isæt klemtangen.
2. Foretag nogle tomme kørsler med AFP101.
3. Apparatet er herefter driftsklart.

## 7.3 Klemning

	<p><b>PAS PÅ!</b> <b>Risiko for kvæstelser!</b></p> <p>Der er risiko for, at fingre og hænder knuses.</p> <p>Derfor:</p> <ul style="list-style-type: none"> <li>– Hold ikke legemsdele eller fremmedlegemer ind mellem klemtængerne under klemningen.</li> <li>– Hold ikke fast i løftstængerne med hænderne under klemningen.</li> </ul>
---	---

	<p><b>PAS PÅ!</b> <b>Hold ikke fingrene i fareområdet, når der ikke er sat en klemtang i. (Billede 4)</b></p> <p>Fingre kan blive kvæstet.</p> <p>Derfor:</p> <ul style="list-style-type: none"> <li>– Apparatet må ikke drives uden klemtænger.</li> <li>– Hold ikke fingrene i fareområdet.</li> </ul>
--	--

	<p><b>Information!</b></p> <p>Overhold betjeningsvejledningen for klemværktøjet!</p>
---	--

1. Kontroller, om klemfittingsernes nom. diameter svarer til klemtangen nom. diameter.
2. Ved monteringen af klemtangen skal systemproducentens henvisninger overholdes. (Billede 8)

	<p><b>Information!</b></p> <p><b>Efter afsluttet klemning skal det sikres, at klemtangen er fuldstændig lukket. (Billede 9)</b></p>
---	---

3. For at starte skal der trykkes på starttasten.
4. Når klemningen er afsluttet, løsnes klemtangen fra klemfittingen (billede 10).

## 8 Rengøring, vedligeholdelse og reparation



### PAS PÅ!

**Fare for personskade under rengøring eller vedligeholdelse ved ikke tilsigtet betjening af endestopkontakten.**

Derfor:

- Læs sikkerhedshenvisningerne inden rengøring eller vedligeholdelse og tag altid batteriet ud. (Billede 11)

### Serviceadresser

Adresserne på de autoriserede specialværksteder findes på den vedlagte side "serviceadresser" eller under [www.novopress.de](http://www.novopress.de).

### Serviceintervaller

Reparationer og vedligeholdelsesarbejder må kun udføres af Novopress eller af autoriserede NOVOPRESS værksteder.

Den næste anbefalede servicetid ses af kontrolplaketten på klemværktøjet. Det farvede mærke, der udskiftes hvert år, angiver næste servicedato (måned/år). Dette gælder både for nye apparater og komponenter samt for selve udstyrets serviceintervaller.

### Regelmæssigt (før anvendelse, ved arbejdsdagens begyndelse) eller ved tilsmudsning (billede 12)

Undersøg apparatet for synlige ydre beskadigelser, revner i materialet og andre tegn på slidtage. Foreligger der mangler, må apparatet ikke længere anvendes, men skal repareres.

### Halvårligt

Apparatet skal kontrolleres af en elektriker eller i et Novopress-værksted.

### Årligt

Kontroller og få serviceret klemapparatet hos Novopress eller i et Novopress-værksted.

## 9 Bortskaffelse



### PAS PÅ!

**Fare for grundvandet  
Apparatet indeholder hydraulisk olie.**

Hydraulisk olie udgør en fare for grundvandet. Ukontrolleret udslip eller ukorrekt bortskaffelse er strafbart.

Derfor:

- Apparatet skal bortskaffes miljøvenligt.

Ved en bortskaffelse af batterierne og ladeapparatet følges henvisningerne i ladeapparatets vedlagte betjeningsvejledning.

Det anbefales, at bortskaffelsen udføres af et autoriseret firma.

Produktet overholder kravene i EU-direktivet 2002/95/EU RoHS (Restriction of Hazardous Substances).

I tillæg til EU direktivet 2002/96/EU WEEE (Waste Electrical and Electronical Equipment) er producenter af elektriske apparater forpligtede til at tage brugte apparater retur og bortskaffe dem korrekt.

Produktet må ikke bortskaffes sammen med det almindelige affald. Brugte apparater skal leveres direkte tilbage til Novopress med henblik på sagkyndig bortskaffelse.

## 10 Reklamationsret og garanti

Novopress yder på alle deres klemapparater den fulde lovpligtige garanti på 24 måneder. Garantiperioden begynder altid på tidspunktet for leveringen og skal i tvivlstilfælde dokumenteres med købskvitteringen.

Inden for denne periode omfatter reklamationsretten udbedring af samtlige opståede skader eller mangler på disse værktøjer, som skyldes materiale- eller produktionsfejl.

Følgende er ikke omfattet af garantien:

- Skader, som opstår som følge af ukorrekt anvendelse eller mangelfuld vedligeholdelse.
- Skader, som opstår som følge af anvendelse af produkter, til klemværktøj som ikke er godkendt af Novopress.
- Skader, som opstår som følge af klemning af uegnede rør eller fittings.

På sliddele yder Novopress kun garanti under den forventede levetid.

Der skal ikke betales for ydelser som følge af garantikrav. Dog skal brugeren selv afholde omkostningerne ved fremsendelse og returnering.

Reklamationer accepteres kun, hvis apparatet - ikke demonteret - sendes til Novopress eller et Novopress-værksted.

En reparation eller ombytning af apparatet i garantiperioden forlænger ikke garantiperioden. Reparation eller ombytning sker kun med tilsvarende dele, hvis funktion modsvarer de gamle dele. Hver defekt og dermed udskiftet del er producentens ejendom.

### **Tillægsgaranti efter udløb af den lovpligtige garantiperiode.**

For tiden efter den lovpligtige garantiperiode yder vi frivilligt følgende tillægsgarantier:

#### **1 års tillægsgaranti for nye klemapparater, mellemkæber og klemstroppe**

Novopress yder en tillægsgaranti på et år på alle nye klemapparater, mellemkæber og klemstroppe, når de har været til service hos Novopress eller et af Novopress autoriseret værksted mindst en gang om året. Der påløber omkostninger ved servicen. Omkostningerne oplyses hos Novopress eller i et Novopress-værksted.

#### **3 års tillægsgaranti på nye klemtænger**

Novopress yder en tillægsgaranti på tre år på alle nye klemtænger, skiftebakker og klemindsatse, når de har været til service hos Novopress eller et af Novopress autoriseret værksted mindst en gang om året. Der påløber omkostninger ved servicen. Omkostningerne oplyses hos Novopress eller i et Novopress-værksted.



**Garanti på reparationer**

Når garantiperioden på nye produkter er udløbet, yder Novopress i tilfælde af en derefter følgende reparation følgende garanti på reparationen og reservedelene:

- 6 måneder på udskiftede reservedele.
- 12 måneder på udskiftede moduler.
- 12 måneders reklamationsret på udskiftede moduler.

## 11 EU-overensstemmelseserklæring

Iht. EU-direktiverne 2004/108/EF; 2006/42/EF

erklærer vi, at

**Klemapparat AFP101**

på grundlag af konception og konstruktion af de af os markedsførte spærrespjæld overholder alle relevante grundlæggende sikkerheds- og sundhedskrav. Ved en ikke tilsigtet anvendelse af produktet eller ved en ikke med os afstemt ændring af produktet mister denne erklæring sin gyldighed.

Anvendte normer:

EN 55014-1; EN 55014-2; EN 60745-1; EN/ISO 14121-1, EN ISO 12100-1, EN ISO 12100-2

Novopress GmbH&Co.KG  
Scharnhorststr. 1  
D-41460 Neuss  
Tyskland



---

Sven Meyer  
Direktør  
15.06.2010



**EL Ελληνικά**

**Μετάφραση των πρωτότυπων οδηγιών λειτουργίας**

**Περιεχόμενα**

1	Προβλεπόμενη χρήση.....	133
2	Βασικές υποδείξεις ασφαλείας.....	134
3	Σύμβολα στη συσκευή.....	136
4	Πλαίσιο παράδοσης.....	136
5	Τεχνικά στοιχεία.....	137
6	Σύντομη περιγραφή συσκευής συμπίεσης.....	138
7	Έναρξη λειτουργίας και χρήση.....	139
8	Καθαρισμός, συντήρηση, επισκευή.....	141
9	Απόρριψη.....	141
10	Εγγύηση.....	142
11	Δήλωση συμμόρφωσης Ε.Ε.....	143

**1 Προβλεπόμενη χρήση**

Οι συσκευές συμπίεσης προορίζονται αποκλειστικά και μόνο για τη χρήση σιαγόνων συμπίεσης που κατασκευάζονται από τη Novopress, ή έχουν πιστοποιηθεί ως κατάλληλες από τη Novopress σε συμφωνία με τον κατασκευαστή του συστήματος. Για περισσότερες πληροφορίες απευθυνθείτε στον κατασκευαστή του συστήματος ή στη Novopress.

Οι συσκευές και οι σιαγόνες συμπίεσης χρησιμοποιούνται αποκλειστικά και μόνον για τη συμπίεση σωλήνων και μουφών, για τους οποίους προβλέπονται αποκλειστικά οι αντίστοιχες σιαγόνες συμπίεσης.

Μία διαφορετική ή τροποποιημένη χρήση δεν θεωρείται προβλεπόμενη.

Όλες οι εργασίες μ' αυτό το εργαλείο που δεν ανταποκρίνονται στην προβλεπόμενη χρήση, μπορεί να οδηγήσουν σε φθορές στη συσκευή συμπίεσης, τον πρόσθετο εξοπλισμό και το σωλήνα. Οι συνέπειες μπορεί να είναι διαρροές ή/και τραυματισμοί.

Για τις ζημιές

- από τη χρήση ακατάλληλων εργαλείων συμπίεσης ή/και εργαλείων συμπίεσης άλλων κατασκευαστών ή
- από εφαρμογές που δεν περιλαμβάνονται στο πλαίσιο των προβλεπόμενων χρήσεων,

η Novopress δεν φέρει καμία ευθύνη.

Στο πλαίσιο της προβλεπόμενης χρήσης περιλαμβάνεται και η τήρηση των οδηγιών λειτουργίας, η τήρηση των προϋποθέσεων επιθεώρησης και συντήρησης, καθώς και η τήρηση όλων των υποδείξεων ασφαλείας στην νεότερη έκδοσή τους.

**EL 2 Βασικές υποδείξεις ασφαλείας**

Για την επισήμανση αποσπασμάτων κειμένου χρησιμοποιούνται διάφορα σύμβολα ως εξής. Ακολουθήστε τις υποδείξεις και συμπεριφερθείτε σε αυτές τις περιπτώσεις με ιδιαίτερη προσοχή. Παραδώστε όλες τις υποδείξεις ασφαλείας για τις εργασίες και στους άλλους χρήστες ή το εξειδικευμένο προσωπικό!



	<p><b>ΠΡΟΕΙΔΟΠΟΙΗΣΗ!</b> Αυτή η πληροφορία επισημαίνει μία πιθανή επικίνδυνη κατάσταση, η οποία μπορεί να οδηγήσει σε θάνατο ή σοβαρούς τραυματισμούς.</p>
---	--

	<p><b>ΠΡΟΣΟΧΗ!</b> Αυτή η πληροφορία επισημαίνει μία πιθανή επικίνδυνη κατάσταση, η οποία μπορεί να οδηγήσει σε ελαφρούς τραυματισμούς ή/και υλικές ζημιές.</p>
---	---

	<p><b>Πληροφορία!</b> Αυτή η πληροφορία σχετίζεται άμεσα με την περιγραφή μίας λειτουργίας ή μίας διαδικασίας χειρισμού.</p>
---	--

**Διαβάστε προσεκτικά τις οδηγίες λειτουργίας!**

**Ακολουθήστε τις συνημμένες υποδείξεις ασφαλείας!**

	<p><b>ΠΡΟΕΙΔΟΠΟΙΗΣΗ!</b> <b>Διαβάστε όλες τις υποδείξεις ασφαλείας και τις οδηγίες.</b></p>
	<p>Η μη τήρηση των υποδείξεων ασφαλείας και των οδηγιών ενδέχεται να προκαλέσει ηλεκτροπληξία, πυρκαγιά ή/και σοβαρούς τραυματισμούς.</p> <p>Για το λόγο αυτό:</p> <ul style="list-style-type: none"> <li>– Φυλάξτε όλες τις υποδείξεις ασφαλείας και τις οδηγίες για μελλοντική χρήση και παραδώστε τα εργαλεία μαζί με τις οδηγίες σε τρίτους</li> </ul>



**ΠΡΟΕΙΔΟΠΟΙΗΣΗ!**

**Κίνδυνος τραυματισμού από εκσφενδονιζόμενα θραύσματα**

Σε περίπτωση λανθασμένης εφαρμογής ή χρήσης ελαττωματικών ή φθαρμένων εργαλείων συμπίεσης και μηχανημάτων πίεσης υπάρχει κίνδυνος τραυματισμού από τα εκσφενδονιζόμενα θραύσματα.

Για το λόγο αυτό:

- Τα εργαλεία συμπίεσης και τα μηχανήματα πίεσης επιτρέπεται να χρησιμοποιούνται μόνο από εξειδικευμένο προσωπικό.
- Τηρείτε οπωσδήποτε τη συντήρηση και τα ενδιάμεσα διαστήματα συντήρησης.
- Ελέγχετε πριν από κάθε χρήση τα εργαλεία συμπίεσης και τα μηχανήματα πίεσης για τυχόν ρωγμές και σημάδια φθοράς.
- Ξεχωρίστε και μη χρησιμοποιείτε τα εργαλεία συμπίεσης και τα μηχανήματα πίεσης που φέρουν ρωγμές στο υλικό ή άλλα σημάδια φθοράς.
- Χρησιμοποιήστε τα εργαλεία συμπίεσης και τα μηχανήματα πίεσης μόνο εάν είναι σε άριστη κατάσταση.
- Μη χρησιμοποιείτε το εργαλείο συμπίεσης και το μηχάνημα πίεσης εάν το έχετε χρησιμοποιήσει με λανθασμένο τρόπο και δεν το έχει ελέγξει προηγουμένως ένα εξουσιοδοτημένο συνεργείο.



**ΠΡΟΣΟΧΗ!**

**Φθορές και λανθασμένη λειτουργία του εργαλείου συμπίεσης και του μηχανήματος πίεσης σε περίπτωση μη προβλεπόμενης χρήσης του.**

Για το λόγο αυτό:



- Αντικαταστήστε τα φθαρμένα εργαλεία συμπίεσης.
- Για τη μεταφορά και την αποθήκευση χρησιμοποιήστε βαλίτσες μεταφοράς, φυλάξτε τα εργαλεία συμπίεσης και τα μηχανήματα πίεσης σε έναν στεγνό χώρο.
- Ζητήστε αμέσως από ένα εξουσιοδοτημένο συνεργείο της Novopress να ελέγξει τις φθορές.
- Λάβετε υπόψη σας τις υποδείξεις ασφαλείας των καθαριστικών και των αντιδιαβρωτικών που χρησιμοποιείτε.



**Πληροφορία!**

Οι υποδείξεις εργασίας και τοποθέτησης για μούφες ή σωλήνες περιέχονται στα έγγραφα του κατασκευαστή του συστήματος.

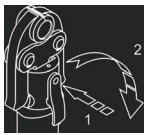
### 3 Σύμβολα στη συσκευή

Σύμβολο	Σημασία
	Προειδοποίηση για εκσφενδονιζόμενα θραύσματα
	Χειρισμός του πείρου συγκράτησης
	Αυτοκόλλητο συντήρησης στο οποίο αναγράφεται η επόμενη συντήρηση.

### 4 Πλαίσιο παράδοσης

Στο πλαίσιο παράδοσης του βασικού εξοπλισμού περιλαμβάνονται:

<b>AFP101</b>
Εργαλείο συμπίεσης με οδηγίες λειτουργίας
Φορτιστής και οδηγίες χρήσης
Μπαταρία 9,6 V d.c., ενδεχ. εφεδρική μπαταρία
Υποδείξεις ασφαλείας
Διευθύνσεις Τμημάτων Service
Βαλίτσα μεταφοράς

Προαιρετικά διατίθεται και πρόσθετος εξοπλισμός (π.χ. σιαγόνες συμπίεσης). Ζητήστε από τον προμηθευτή του συστήματος το σχετικό πρόγραμμα.

## 5 Τεχνικά στοιχεία

### AFP101

<b>Συσκευή:</b>	<b>AFP101</b>
Ονομαστική τάση:	9,6 V d.c.
Λήψη ισχύος:	240 W
Ονομαστική δύναμη:	19 kN
Ύψος:	80 mm με μπαταρία
Μήκος:	348 mm με μπαταρία 1,3 Ah 363 mm με μπαταρία 3,0 Ah
Πλάτος:	62 mm
Καθαρό βάρος:	1,5 kg (χωρίς μπαταρία)
Στάθμη μέγ. ηχητικής απόδοσης	82,5 db(A) <sup>1)</sup>
Στάθμη ηχητικής πίεσης στο αυτί του χειριστή:	71,5 db(A) <sup>1)</sup>
Τιμή δονήσεων:	<2,5 m/s <sup>2</sup> <sup>2)</sup>
Βαθμός προστασίας:	IP20
Περιοχή θερμοκρασίας κατά τη λειτουργία:	-10°C έως +50°C

1) Απόκλιση μέτρησης 3 db(A) 2) Απόκλιση μέτρησης 1,5 m/s<sup>2</sup>



Η αναφερόμενη τιμή ταλαντώσεων μετρήθηκε με μία τυποποιημένη μέθοδο ελέγχου και μπορεί να χρησιμοποιηθεί στη σύγκριση με μία άλλη συσκευή.

Η αναφερόμενη τιμή ταλαντώσεων μπορεί να χρησιμοποιηθεί και για την προκαταρκτική εκτίμηση της έκθεσης στην ταλάντωση.

**Προσοχή:** Η τιμή ταλαντώσεων κατά τη χρήση της συσκευής μπορεί να αποκλίνει από την αναφερόμενη ονομαστική τιμή, ανάλογα με τον τρόπο χρήσης της συσκευής. Ανάλογα με τις πραγματικές συνθήκες χρήσης (έκθεση) μπορεί να απαιτείται η λήψη μέτρων για την προστασία του χειριστή.

### Μπαταρία

	Βασική	Προαιρετική
Τάση:	9,6 V d.c.	9,6 V d.c.
Χωρητικότητα:	1,3 Ah NiCd	3,0 Ah NiMH
Ύψος:	85 mm	100 mm
Μήκος:	80 mm	80 mm
Πλάτος:	62 mm	62 mm
Βάρος	0,35 kg	0,55 kg
Περιοχή θερμοκρασίας κατά τη λειτουργία:	-10°C έως +50°C	-10°C έως +50°C

	<p><b>Πληροφορία!</b>  <b>Οι μπαταρίες δεν έχουν φορτιστεί από τον κατασκευαστή.</b>          Για το λόγο αυτό:          – Φορτίστε τις μπαταρίες πριν από την έναρξη της λειτουργίας.</p>
	<p><b>Πληροφορία!</b>  <b>Οι μπαταρίες επιτυγχάνουν την πλήρη χωρητικότητά τους μετά από 4-5 κύκλους φόρτισης.</b></p>

### Φορτιστής

Ο τρόπος λειτουργίας και ο χειρισμός του φορτιστή και των μπαταριών αναφέρονται στις οδηγίες λειτουργίας του φορτιστή.

## 6 Σύντομη περιγραφή συσκευής συμπίεσης

### 6.1 Συσκευή συμπίεσης AFP101 (εικόνα 1)

1. Διακόπτης εκκίνησης
2. Σιαγόνα συμπίεσης
3. Πείρος συγκράτησης
4. Μπαταρία

### 6.2 Αυτόματος μηχανισμός συμπίεσης (εικόνα 1)

Η συσκευή συμπίεσης λειτουργεί με εξαναγκασμένο έλεγχο. Κατά τη διάρκεια της συμπίεσης η συσκευή παραμένει στην τελευταία θέση της ακόμη και εάν απελευθερωθεί πρόωρα ο διακόπτης (1). Η επίτευξη της προβλεπόμενης δύναμης απενεργοποίησης γίνεται αντιληπτή με την αύξηση των στροφών του κινητήρα, καθώς και με την αισθητή εκτόνωση του εργαλείου. Μετά την απελευθέρωση του διακόπτη (1) η συσκευή επανέρχεται στην αρχική της θέση. Για λόγους ασφαλείας ο εξαναγκασμένος έλεγχος ενεργοποιείται μετά την επίτευξη μίας ελάχιστης δύναμης. Μέχρι να επιτευχθεί αυτή η δύναμη μπορείτε να διακόψετε ανά πάσα στιγμή τη διαδικασία συμπίεσης απελευθερώνοντας το διακόπτη. Το εργαλείο επανέρχεται αυτόματα στην αρχική του θέση.

## 6.3 Μπαταρία

### 6.3.1 Αφαίρεση μπαταρίας (εικόνα 2)

Πιέστε και τα δύο πλήκτρα απασφάλισης (A) προς τα μέσα (1) και μετά τραβήξτε τη μπαταρία προς τα έξω (2).

### 6.3.2 Τοποθέτηση μπαταρίας (εικόνα 3)

Περάστε την μπαταρία στο εργαλείο με τον τρόπο που απεικονίζεται μέχρι να κουμπώσει η μπαταρία.



## 6.4 AFP101 και μπαταρία

	<p><b>Πληροφορία!</b></p> <p>Η συσκευή συμπίεσης AFP 101 πρέπει να χρησιμοποιείται μόνο με μπαταρίες των 9,6 V d.c.                  Η μπαταρία των 9,6 V επιτρέπεται να χρησιμοποιηθεί μόνο σε κατάλληλες συσκευές συμπίεσης.</p>
---	--

**Συμπεριφορά της συσκευής συμπίεσης με σχεδόν εκφορτισμένη μπαταρία:**

Εάν η μπαταρία εξασθενίσει, η συσκευή θα χρειαστεί αισθητά περισσότερο χρόνο για τη συμπίεση. Η μπαταρία θα πρέπει να αντικατασταθεί ή να φορτιστεί το συντομότερο δυνατό.

## 7 Έναρξη λειτουργίας και χρήση

### 7.1 Προετοιμασία της AFP101

	<p><b>ΠΡΟΣΟΧΗ!</b></p> <p><b>Κίνδυνος σύνθλιψης των δακτύλων από τη λειτουργία της συσκευής χωρίς σιαγόνα συμπίεσης. (εικόνα 4)</b></p> <p>Εάν δεν τοποθετηθεί καμία σιαγόνα συμπίεσης μπορεί τα δάκτυλα να εισέλθουν στην επικίνδυνη περιοχή. Κατά την εκκίνηση της συσκευής μπορεί τραυματιστούν τα δάκτυλα.</p> <p>Για το λόγο αυτό:</p> <ul style="list-style-type: none"> <li>– Μη θέτετε τη συσκευή σε λειτουργία χωρίς σιαγόνες συμπίεσης.</li> <li>– Μη βάζετε τα δάκτυλα στην επικίνδυνη περιοχή.</li> </ul>
---	---

	<p><b>ΠΡΟΣΟΧΗ!</b></p> <p><b>Βλάβες συσκευής από ανεπαρκή ασφάλιση του πείρου συγκράτησης (3). (εικόνα 5 έως 7)</b></p> <p>Εάν ο πείρος συγκράτησης δεν είναι πλήρως περασμένος και ασφαλισμένος, μπορεί ο κύλινδρος κατά τη συμπίεση να σπάσει.</p> <p>Για το λόγο αυτό:</p> <ul style="list-style-type: none"> <li>– Πιέστε τον πείρο συγκράτησης μέχρι τέρματος και περιστρέψτε τον κατά 180° προς τα πίσω.</li> </ul>
---	---

	<p><b>Πληροφορία!</b></p> <p>Η συσκευή συμπίεσης δεν είναι κατάλληλη για λειτουργία μακράς διάρκειας. Μετά από περίπου 30 λεπτά αδιάκοπης λειτουργίας θα πρέπει να κάνετε ένα μικρό διάλειμμα διάρκειας τουλάχιστον 15 λεπτών, ώστε να κρυώσει η συσκευή.</p>
---	---

- Τοποθετήστε και ασφαλίστε τη σιαγόνα συμπίεσης στη συσκευή συμπίεσης με τον τρόπο που απεικονίζεται στις εικόνες 5 έως 7.

## EL 7.2 Έναρξη λειτουργίας σε θερμοκρασίες κάτω από 0°C

1. Τοποθετήστε τη σιαγόνα συμπίεσης.
2. Ολοκληρώστε μερικούς κύκλους λειτουργίας άνευ φορτίου με το AFP101.
3. Το εργαλείο είναι τώρα έτοιμο για χρήση.

## 7.3 Συμπίεση

	<p><b>ΠΡΟΣΟΧΗ!</b> <b>Κίνδυνος σύνθλιψης!</b></p> <p>Υπάρχει κίνδυνος σύνθλιψης των δακτύλων και των χεριών.</p> <p>Για το λόγο αυτό:</p> <ul style="list-style-type: none"> <li>– Μην κρατάτε ξένα σώματα ή μέρη ανάμεσα στις σιαγόνες συμπίεσης κατά τη διαδικασία συμπίεσης.</li> <li>– Κατά τη διαδικασία συμπίεσης μην κρατάτε τους μοχλούς των σιαγόνων με τα χέρια.</li> </ul>
---	---

	<p><b>ΠΡΟΣΟΧΗ!</b> <b>Μη φέρνετε τα δάκτυλά σας στην επικίνδυνη περιοχή, εάν δεν έχει τοποθετηθεί σιαγόνα συμπίεσης σιαγόνα. (εικόνα 4)</b></p> <p>Τα δάκτυλα μπορεί να τραυματιστούν.</p> <p>Για το λόγο αυτό:</p> <ul style="list-style-type: none"> <li>– Μη θέτετε τη συσκευή σε λειτουργία χωρίς σιαγόνες συμπίεσης.</li> <li>– Μη βάζετε τα δάκτυλα στην επικίνδυνη περιοχή.</li> </ul>
--	---

	<p><b>Πληροφορία!</b></p> <p>Ακολουθήστε τις οδηγίες χρήσης των εργαλείων συμπίεσης!</p>
---	--

1. Ελέγξτε εάν η ονομαστική διάμετρος της πρεσαριστής μούφας συμφωνεί με την ονομαστική διάμετρο της σιαγόνας συμπίεσης.
2. Για την τοποθέτηση των σιαγόνων λάβετε υπόψη σας τις υποδείξεις του κατασκευαστή συστήματος. (εικόνα 8)

	<p><b>Πληροφορία!</b> <b>Όταν ολοκληρωθεί η συμπίεση, προσέξτε ώστε η σιαγόνα συμπίεσης να είναι τελείως κλειστή. (εικόνα 9)</b></p>
---	--

3. Για εκκίνηση πιέστε το διακόπτη εκκίνησης.
4. Όταν ολοκληρώσετε τη συμπίεση απασφαλίστε τη σιαγόνα από τη μούφα (εικόνα 10).

## 8 Καθαρισμός, συντήρηση, επισκευή



### ΠΡΟΣΟΧΗ!

**Κίνδυνος τραυματισμού κατά τον καθαρισμό ή τη συντήρηση λόγω αθέλητης ενεργοποίησης του διακόπτη.**

Για το λόγο αυτό:

- Πριν από τις εργασίες καθαρισμού, συντήρησης ή επισκευής να λαμβάνετε υπόψη σας τις υποδείξεις ασφαλείας και να αποσυνδέετε πάντα το συσσωρευτή. (εικόνα 11)

### Διευθύνσεις Τμημάτων Service

Οι διευθύνσεις των εξουσιοδοτημένων συνεργείων αναφέρονται στο συνημμένο φυλλάδιο „Διευθύνσεις τμημάτων service“ και στην ιστοσελίδα [www.novopress.de](http://www.novopress.de).

### Χρονικά διαστήματα συντήρησης

Οι εργασίες συντήρησης και επισκευής επιτρέπεται να εκτελούνται μόνο από τη Novopress ή τα εξουσιοδοτημένα συνεργεία NOVOPRESS.

Στη σφραγίδα ελέγχου που είναι τοποθετημένη επάνω στα εργαλεία συμπίεσης αναγράφεται η επόμενη συντήρηση. Αυτή η αυτοκόλλητη πινακίδα με διαφορετικό χρώμα για κάθε έτος, επισημαίνει την επόμενη ημερομηνία συντήρησης (μήνας/έτος). Αυτό ισχύει τόσο για νέα εργαλεία και εξαρτήματα, όσο και για τα μεμονωμένα διαστήματα συντήρησης του εξοπλισμού.

### Τακτικά (πριν από τη χρήση, στην αρχή της εργάσιμης ημέρας) ή σε περίπτωση ύπαρξης ρύπων (εικόνα 12)

Ελέγξτε για εξωτερικές ορατές ζημιές, ρωγμές στο υλικό και άλλα ίχνη φθοράς. Εάν υπάρχουν φθορές, μη χρησιμοποιείτε πλέον τη συσκευή και προχωρήστε στην επισκευή της.

### Κάθε έξι μήνες

Αφήστε να ελεγχθεί το μηχάνημα από ηλεκτρολόγους ή από εξειδικευμένο συνεργείο της Novopress.

### Ετησίως

Ζητήστε να ελεγχθεί και να συντηρηθεί η συσκευή από τη Novopress ή από εξουσιοδοτημένο συνεργείο της Novopress.

## 9 Απόρριψη



### ΠΡΟΣΟΧΗ!

**Κίνδυνος για τον υδροφόρο ορίζοντα  
Η συσκευή περιέχει υδραυλικό λάδι.**

Τα υδραυλικά λάδια αποτελούν κίνδυνο για τον υδροφόρο ορίζοντα. Η ανεξέλεγκτη ροή ή η απόρριψη με μη ενδεδειγμένο τρόπο τιμωρείται αυστηρά.

Για το λόγο αυτό:

- Απορρίψτε τη συσκευή με φιλικό προς το περιβάλλον τρόπο.

Για την απόρριψη των μπαταριών και του φορτιστή θα πρέπει να ακολουθήσετε τις υποδείξεις των οδηγιών χρήσης που συνοδεύουν το φορτιστή.

Η Novopress προτείνει να αναθέτετε την απόρριψη σε πιστοποιημένες και εξειδικευμένες εταιρίες.

Το προϊόν είναι συμβατό με τις προδιαγραφές της Οδηγίας της Ε.Ε. 2002/95/EC RoHS (Restriction of Hazardous Substances).

Σύμφωνα με την Οδηγία της Ε.Ε. 2002/96/EC WEEE (Waste Electrical and Electronic Equipment) οι κατασκευαστές ηλεκτρικών συσκευών είναι υποχρεωμένοι να παραλαμβάνουν τις παλαιές ηλεκτρικές συσκευές και να τις απορρίπτουν με τον ενδεδειγμένο τρόπο.

Το προϊόν δεν επιτρέπεται να απορριφθεί μαζί με τα υπόλοιπα απορρίμματα. Οι παλαιές συσκευές θα πρέπει να επιστρέφονται απευθείας στη Novopress.

## 10 Εγγύηση

Η εταιρία Novopress παρέχει για τα εργαλεία και τις συσκευές συμπίεσης την πλήρη εγγύηση που ορίζεται από το νόμο διάρκειας 24 μηνών. Η διάρκεια εγγύησης ξεκινά από την ημέρα παράδοσης, η οποία σε περίπτωση αμφιβολιών πρέπει να αποδειχθεί με τα έγγραφα αγοράς.

Εντός του χρονικού διαστήματος εγγύησης, καλύπτεται η αποκατάσταση όλων των βλαβών ή ελαττωμάτων του εργαλείου που θα παρουσιαστούν και που οφείλονται σε κατασκευαστικό σφάλμα ή σε σφάλματα υλικού.

Από την εγγύηση δεν καλύπτονται:

- Οι βλάβες που οφείλονται στη μη προβλεπόμενη χρήση ή στην ελλιπή συντήρηση.
- Οι βλάβες που οφείλονται στη χρήση προϊόντων που δεν έχουν εγκριθεί από τη Novopress για χρήση με αυτήν τη συσκευή συμπίεσης.
- Οι βλάβες που οφείλονται στη συμπίεση ακατάλληλων σωλήνων ή μουφών.

Για τα αναλώσιμα υλικά η Novopress παρέχει εγγύηση μόνο για τη προβλεπόμενη διάρκεια ζωής.

Δεν απαιτείται η πληρωμή των παροχών εγγύησης. Ωστόσο, ο χρήστης ενδέχεται να επιβαρυνθεί με το κόστος αποστολής και παραλαβής.

Οι απαιτήσεις αναγνωρίζονται μόνο εάν το εργαλείο αποσταλεί στη Novopress ή σε ένα εξουσιοδοτημένο συνεργείο Novopress χωρίς να έχει αποσυναρμολογηθεί.

Η επισκευή ή η αντικατάσταση της συσκευής που καλύπτεται από την εγγύηση δεν συνοδεύεται από παράταση του χρόνου εγγύησης. Η επισκευή ή η αντικατάσταση πραγματοποιείται με τη χρήση νέων ανταλλακτικών που αντιστοιχούν στη λειτουργία των παλαιών ανταλλακτικών. Κάθε ελαττωματικό και αντικατεστημένο ανταλλακτικό περιέρχεται στην κατοχή του κατασκευαστή.

### **Επέκταση εγγύησης μετά τη λήξη της νόμιμης εγγύησης**

Για το χρονικό διάστημα μετά τη λήξη της νόμιμης εγγύησης παρέχουμε οικειοθελώς τις παρακάτω αναφερόμενες επεκτάσεις εγγύησης.

### **Συμπληρωματική εγγύηση 1 έτους για νέες συσκευές συμπίεσης, ενδιάμεσες σιαγόνες και θηλιές συμπίεσης**

Η Novopress παρέχει συμπληρωματική εγγύηση διάρκειας 1 έτους για όλες τις νέες συσκευές συμπίεσης, τις ενδιάμεσες σιαγόνες και τις θηλιές συμπίεσης, εάν η συντήρηση γινόταν τουλάχιστον κάθε 12 μήνες από τη Novopress ή από ένα εξουσιοδοτημένο συνεργείο Novopress. Η συντήρηση επιβαρύνει το χρήστη. Για να ενημερωθείτε για το κόστος συντήρησης

μπορείτε να επικοινωνήσετε με τη Novopress ή με ένα εξουσιοδοτημένο συνεργείο της Novopress.

### **Επέκταση εγγύησης 3 ετών για καινούριες σιαγόνες πίεσης**

Η Novopress παρέχει συμπληρωματική εγγύηση διάρκειας τριών ετών για όλες τις νέες σιαγόνες συμπίεσης, τις σιαγόνες προσαρμογής και τα φερόμενα εργαλεία συμπίεσης, εάν η συντήρηση γινόταν τουλάχιστον κάθε 12 μήνες από τη Novopress ή από ένα εξουσιοδοτημένο συνεργείο Novopress. Η συντήρηση επιβαρύνει το χρήστη. Για να ενημερωθείτε για το κόστος συντήρησης μπορείτε να επικοινωνήσετε με τη Novopress ή με ένα εξουσιοδοτημένο συνεργείο της Novopress.

### **Εγγύηση σε περίπτωση επισκευών**

Η Novopress παρέχει μετά τη λήξη της εγγύησης του νέου προϊόντος τις παρακάτω εγγυήσεις για τις εργασίες και τα ανταλλακτικά μετά την εκτέλεση μίας επισκευής:

- 6 μήνες εγγύηση για τα ανταλλακτικά εξαρτήματα που έχουν αντικατασταθεί.
- 12 μήνες εγγύηση για τις κατασκευαστικές ομάδες που έχουν αντικατασταθεί.
- 12 μήνες εγγύηση για τις συσκευές συμπίεσης που έχουν αντικατασταθεί.

## **11 Δήλωση συμμόρφωσης E.E.**

σύμφωνα με τις Ευρωπαϊκές Οδηγίες 2004/108/EK, 2006/42/EK

Με την παρούσα δηλώνουμε ότι η

### **Συσκευή συμπίεσης AFP101**

βάσει του σχεδιασμού και της κατασκευής τους, καθώς και της έκδοσης κυκλοφορίας τους, ανταποκρίνονται στις ρητές θεμελιακές απαιτήσεις για την ασφάλεια και την υγεία. Σε περίπτωση αντικανονικής χρήσης του προϊόντος ή τροποποίησης του προϊόντος που δεν έχει συμφωνηθεί με την πλευρά μας παύει η ισχύς της παρούσας δήλωσης.

Εφαρμοζόμενα πρότυπα:

EN 55014-1, EN 55014-2, EN 60745-1, EN/ISO 14121-1, EN ISO 12100-1, EN ISO 12100-2

Novopress GmbH&Co.KG  
Scharnhorststr. 1  
D-41460 Neuss  
Γερμανία



Sven Meyer  
Διευθυντής  
15.06.2010



**RU Русский****Перевод оригинальной инструкции по эксплуатации****Содержание**

1	Применение согласно назначению .....	145
2	Основные предписания по технике безопасности.....	146
3	Символы на устройстве.....	148
4	Комплект поставки .....	148
5	Технические данные .....	149
6	Краткое описание прессы .....	150
7	Ввод в работу и эксплуатация .....	151
8	Чистка, техническое обслуживание и ремонт .....	153
9	Утилизация .....	153
10	Гарантийные обязательства и гарантия .....	154
11	Сертификат соответствия ЕС .....	155

**1 Применение согласно назначению**

Прессы предусмотрены только для эксплуатации пресс-зажимов, которые производятся компанией Novopress или одобрены для применения компанией Novopress по согласованию с поставщиком систем. Для получения дополнительной информации обращайтесь к поставщику системы или в компанию Novopress.

Устройства и пресс-зажимы служат исключительно для прессования труб и фитингов, для работы с которыми предусмотрены специальные пресс-зажимы.

Применение в других целях не допускается или считается применением не по назначению.

Все работы с этим инструментом, который не соответствует применению по назначению, могут привести к повреждениям прессы, принадлежностей и трубопровода. Следствием может быть негерметичность и/или получение травм.

За причинение ущерба,

- вследствие использования неподходящих пресс-инструментов или пресс-инструментов других производителей или
- вследствие использования не по назначению и не в соответствии с предписаниями,

компания Novopress ответственности не несет.

Применение согласно назначению подразумевает также соблюдение требований этой инструкции по эксплуатации, условий инспекций и техобслуживания, а также всех соответствующих предписаний по технике безопасности в актуальном изложении.

## 2 Основные предписания по технике безопасности

Для обозначения отдельных разделов текста используются следующие пиктограммы. Соблюдайте эти указания и будьте в этих случаях особенно осторожны. Проинформируйте о технике безопасности также и других пользователей или специалистов!



	<p><b>ПРЕДУПРЕЖДЕНИЕ!</b></p> <p>Эта информация указывает на возможно опасную ситуацию, следствием которой может быть смертельный исход или тяжелая травма.</p>
---	---

	<p><b>ОСТОРОЖНО!</b></p> <p>Эта информация указывает на возможно опасную ситуацию, которая может привести к незначительным или легким травмам и / или материальному ущербу.</p>
---	---

	<p><b>Информация!</b></p> <p>Эта информация связана непосредственно с описанием функции или выполнения обслуживания.</p>
---	--

**Внимательно прочитайте инструкцию по эксплуатации!**

**Соблюдайте прилагаемые предписания по технике безопасности!**

	<p><b>ПРЕДУПРЕЖДЕНИЕ!</b></p> <p><b>Прочитайте все предписания по технике безопасности и указания.</b></p>
	<p>Несоблюдение предписаний по технике безопасности может привести к поражению электрическим током, пожару и/или тяжелым травмам.</p> <p>Поэтому:</p> <ul style="list-style-type: none"> <li>– Необходимо сохранять все предписания по технике безопасности и указания на будущее, и передавать устройства другим лицам только вместе с инструкцией</li> </ul>



**ПРЕДУПРЕЖДЕНИЕ!****Опасность получения травм из-за разлетающихся обломков**

При неправильном применении или использовании изношенных или поврежденных пресс-инструментов и прессов возникает опасность травматизма из-за разлетающихся обломков.

Поэтому:

- Пресс-инструменты и прессы разрешается использовать только специалистам.
- Необходимо выполнять техническое обслуживание и соблюдать интервалы технического обслуживания.
- Перед каждым использованием проверять пресс-инструменты и прессы на отсутствие трещин или других проявлений износа.
- Пресс-инструменты и прессы с трещинами материала или другими проявлениями износа следует немедленно отбраковывать и больше не использовать.
- Пресс-инструменты и прессы должны применяться только в безупречном техническом состоянии.
- После неправильного применения пресс-инструмент и пресс нельзя больше использовать, следует произвести проверку в авторизированной мастерской.

**ОСТОРОЖНО!****Возможны повреждения и сбои в работе пресс-инструмента и прессы вследствие неправильного обращения с ними**



Поэтому:

- Следует заменять изношенные пресс-инструменты.
- Для транспортировки и хранения использовать транспортировочные чемоданы, пресс-инструменты и пресс хранить в сухом помещении
- Повреждения следует немедленно проверить в авторизированной мастерской.
- Соблюдать указания по технике безопасности для применяемых средств очистки и защиты от коррозии.

**Информация!**

Указания по обработке и монтажу для фитингов или труб Вы найдете в документации поставщика системы.

### 3 Символы на устройстве

Символ	Значение
	Предупреждение о разлетающихся обломках
	Обслуживание крепежного болта
	Наклейка по техническому обслуживанию с указанием даты следующего технического обслуживания.

### 4 Комплект поставки

В комплект стандартной поставки входят:

<b>AFP101</b>
Пресс с инструкцией по эксплуатации
Зарядное устройство с инструкцией по эксплуатации
Аккумулятор 9,6 В пост. тока, возможно наличие запасного аккумулятора
Предписания по технике безопасности
Адреса сервисных центров
Чемодан для транспортировки

Другие принадлежности (например, пресс-зажимы) – опционально. Комплектацию уточните, пожалуйста, у поставщика системы.

## 5 Технические данные

### AFP101

Устройство:	<b>AFP101</b>
Номинальное напряжение:	9,6 В пост. тока
Потребляемая мощность:	240 Вт
Расчетное усилие:	19 кН
Высота:	80 мм с аккумулятором
Длина:	348 мм с аккумулятором 1,3 Ач 363 мм с аккумулятором 3,0 Ач
Ширина:	62 мм
Вес нетто:	1,5 кг (без аккумулятора)
Макс. уровень звука	82,5 дБ(А) <sup>1)</sup>
Уровень звука у уха пользователя:	71,5 дБ(А) <sup>1)</sup>
Уровень вибрации:	<2,5 м/с <sup>2</sup> <sup>2)</sup>
Степень защиты	IP20
Диапазон температур при эксплуатации:	От -10°C до +50°C



1) Погрешность измерения 3 дБ(А) 2) Погрешность измерения 1,5 м/с<sup>2</sup>

Указанное общее значение вибрации измерялось в соответствии со стандартизованным методом испытания и его можно использовать для сравнения с другим устройством. Указанное общее значение вибрации можно также применять для вводимой оценки временного прекращения работы.

**Внимание!** Общее значение вибрации во время реального использования устройства может отличаться от указанного значения в зависимости от способа применения устройства. В зависимости от реальных условий пользования (прерывистый режим работы) может потребоваться определить меры безопасности для защиты обслуживающего персонала.

### Аккумулятор

	Стандарт	Опционально
Напряжение:	9,6 В пост. тока	9,6 В пост. тока
Емкость:	1,3 ампер-час NiCd	3,0 ампер-час NiMH
Высота:	85 мм	100 мм
Длина:	80 мм	80 мм
Ширина:	62 мм	62 мм
Вес	0,35 кг	0,55 кг
Диапазон температур при эксплуатации:	От -10°C до +50°C	От -10°C до +50°C

	<p><b>Информация!</b>  <b>Аккумуляторы поставляются с завода незаряженными.</b></p> <p>Поэтому:</p> <ul style="list-style-type: none"> <li>– Перед первой эксплуатацией необходимо зарядить аккумуляторы.</li> </ul>
	<p><b>Информация!</b>  <b>Своей полной емкости аккумуляторы достигают после 4-5 циклов зарядки.</b></p>

### Зарядное устройство

Принцип работы и обслуживание зарядного устройства и аккумуляторов описываются в прилагаемом руководстве по эксплуатации зарядного устройства.

## 6 Краткое описание прессы

### 6.1 Пресс ААР101 (рис. 1)

1. Кнопка пуска
2. Пресс-зажим
3. Крепежный болт
4. Аккумулятор

### 6.2 Автоматика прессования (рис. 1)

Пресс работает только в режиме принудительного управления. Во время опрессовки пресс остается в конечном положении, даже если временно отпустить выключатель (1). О достижении предусмотренного усилия отключения можно судить по увеличению числа оборотов двигателя, а также по заметному уменьшению нагрузки на инструмент. После того как выключатель (1) отпущен, устройство переводится в исходное положение. По соображениям безопасности принудительное управление включается только после достижения минимального усилия. До момента достижения этого усилия процесс опрессовки может быть прерван в любой момент, если отпустить выключатель. Затем устройство автоматически переводится в исходное положение.

### 6.3 Аккумулятор

#### 6.3.1 Вынимание аккумулятора (рис. 2)

Обе деблокирующие кнопки (А) вдавить (1) и затем вынуть аккумулятор (2).

#### 6.3.2 Установка аккумулятора (рис. 3)

Вставить аккумулятор в устройство до защелкивания согласно рисунку.

## 6.4 AFP101 и аккумулятор

	<p><b>Информация!</b></p> <p>Пресс AFP 101 должен эксплуатироваться только с аккумулятором 9,6 В постоянного тока. Аккумулятор напряжением 9,6 В должен применяться только в предназначенных для него прессах.</p>
---	--

**Поведение пресса с почти разряженным аккумулятором:**

При почти разряженном аккумуляторе прессу требуется заметно больше времени для опрессовок. Аккумулятор необходимо по возможности быстрее заменить или зарядить.

## 7 Ввод в работу и эксплуатация

### 7.1 Подготовка AFP101

	<p><b>ОСТОРОЖНО!</b></p> <p><b>Опасность защемления пальцев вследствие эксплуатации устройства без пресс-зажима. (Рис. 4)</b></p> <p>Если пресс-зажим отсутствует, то пальцы могут попасть в опасную зону. В результате пуска устройства пальцы могут быть защемлены.</p> <p>Поэтому:</p> <ul style="list-style-type: none"> <li>– Не эксплуатируйте устройство без пресс-зажимов.</li> <li>– Не допускайте попадания пальцев в опасную зону.</li> </ul>
---	--

	<p><b>ОСТОРОЖНО!</b></p> <p><b>Возможно повреждение инструмента вследствие неполной фиксации крепежного болта (3). (Рис. 5-7)</b></p> <p>Если крепежный болт вставлен неполностью и зафиксирован, то цилиндр может при опрессовке разрушиться.</p> <p>Поэтому:</p> <ul style="list-style-type: none"> <li>– Вставить крепежный болт до упора и повернуть его на 180° назад.</li> </ul>
---	--

	<p><b>Информация!</b></p> <p><b>Пресс не пригоден для непрерывного режима эксплуатации. Через 30 минут непрерывной работы необходимо сделать короткий перерыв не менее 15 минут, чтобы устройство могло охладиться.</b></p>
---	---

- Вставить пресс-зажим в пресс и зафиксировать его в соответствии с рисунками 5 - 7.

## RU 7.2 Ввод в эксплуатацию при температурах ниже 0°C

1. Вставить пресс-зажим.
2. Выполнить несколько операций с AFP101 вхолостую.
3. Теперь устройство готово к эксплуатации.

## 7.3 Опрессовка

	<p><b>ОСТОРОЖНО!</b> <b>Опасность защемления!</b></p> <p>Существует опасность прищемить пальцы или руки.</p> <p>Поэтому:</p> <ul style="list-style-type: none"> <li>– Не держите пальцы или инородные предметы между пресс-зажимами во время опрессовки.</li> <li>– Не держите рычаги руками во время процесса опрессовки.</li> </ul>
---	---

	<p><b>ОСТОРОЖНО!</b> <b>Нельзя держать пальцы в опасной зоне, если пресс-зажим не установлен. (Рис. 4)</b></p> <p>Может произойти защемление пальцев.</p> <p>Поэтому:</p> <ul style="list-style-type: none"> <li>– Не эксплуатируйте устройство без пресс-зажимов.</li> <li>– Не допускайте попадания пальцев в опасную зону.</li> </ul>
--	--

	<p><b>Информация!</b></p> <p>Соблюдайте требования инструкции по эксплуатации для пресс-инструментов!</p>
---	---

1. Проверьте, соответствуют ли номинальные размеры пресс-фитингов номинальным параметрам пресс-зажима.
2. При установке пресс-зажима соблюдайте указания изготовителя системы. (Рис. 8)

	<p><b>Информация!</b></p> <p><b>После завершения опрессовки проследить за полным закрытием пресс-зажима. (Рис. 9)</b></p>
---	---

3. Для запуска пресса следует нажать кнопку пуска.
4. По окончании опрессовки извлечь пресс-зажим из фитинга (рис. 10).

## 8 Чистка, техническое обслуживание и ремонт



### **ОСТОРОЖНО!**

**Риск получения травм при чистке или выполнении технического обслуживания из-за непреднамеренного нажатия выключателя.**

Поэтому:

- Перед проведением работ по чистке, техническому обслуживанию и ремонту соблюдайте указания по технике безопасности и всегда извлекайте аккумулятор. (Рис. 11)

### **Адреса сервисных центров**

Адреса уполномоченных специализированных центров Вы найдете в прилагаемом перечне «Адреса сервисных центров» или в Интернете по адресу [www.novopress.de](http://www.novopress.de).

### **Интервалы технического обслуживания**

Работы по техническому обслуживанию и ремонту разрешается выполнять только компании Novopress или авторизованными мастерскими NOVOPRESS.

На прессы наклеивается бирка о прохождении технического осмотра, на которой указывается срок следующего технического осмотра. На этой бирке, цвет которой меняется каждый год, указывается следующая дата технического обслуживания (месяц/год). Эта бирка действительна как для новых устройств и компонентов, так и для оборудования, для которого наступил срок очередного технического обслуживания.

### **Выполнять регулярно (перед эксплуатацией, к началу рабочего дня) или при загрязнении (рис. 12)**

Проверять устройство на наличие внешних повреждений, трещин материала и других проявлений износа. При наличии дефектов устройство нельзя больше использовать, а следует отдать в ремонт.

#### **Раз в полгода**

Отдавать устройство на проверку специалисту-электрику или в авторизованную мастерскую Novopress.

#### **Ежегодно**

Пресс следует проверять и выполнять его техническое обслуживание в компании Novopress или в одной из мастерских Novopress.

## 9 Утилизация



### **ОСТОРОЖНО!**

**Опасность для грунтовых вод  
В устройстве имеется жидкость для гидравлических систем.**

Жидкости для гидравлических систем могут загрязнять грунтовые воды. Неконтролируемый сброс или ненадлежащая утилизация преследуются по закону.

Поэтому:

- Устройство следует утилизировать согласно экологическим нормам.

При утилизации аккумуляторов и зарядного устройства необходимо соблюдать указания в прилагаемой инструкции по эксплуатации для зарядного устройства.

Компания Novopress рекомендует поручать утилизацию уполномоченному специализированному предприятию.

Изделие удовлетворяет требованиям директивы Европейского Сообщества 2002/95/EC RoHS (Restriction of Hazardous Substances).

Следуя директиве Европейского Сообщества 2002/96/EC WEEE (Waste Electrical and Electronical Equipment), изготовитель электроустройств обязан принимать отслужившие срок устройства и правильно утилизировать их.

Запрещена утилизация изделия вместе с остальными отходами. Отработавшие устройства для правильной утилизации следует возвращать в компанию Novopress.

## 10 Гарантийные обязательства и гарантия

Компания Novopress предоставляет полную гарантию, установленную законодательством, на Ваши прессы и пресс-инструменты сроком на 24 месяца. Гарантийный срок начинается с момента поставки изделия и в спорных случаях должен подтверждаться документами на покупку.

В пределах гарантийного срока гарантийные обязательства включают в себя устранение всех выявленных повреждений или дефектов этих инструментов, причиной которых являются дефекты материала или погрешности изготовления.

Гарантия не распространяется на:

- Повреждения вследствие ненадлежащего применения или недостаточного технического обслуживания.
- Повреждения вследствие применения изделий, не допущенных компанией Novopress для Ваших пресс-инструментов.
- Повреждения вследствие опрессовки ненадлежащих труб или фитингов.

На быстроизнашивающиеся узлы и детали компания Novopress предоставляет гарантию только на период предусмотренного срока службы.

Услуги, предоставляемые по гарантийным обязательствам, оплачивать не требуется. Однако расходы за пересылку изделия изготовителю и обратно несет потребитель.

Рекламации могут быть признаны только в том случае, если Вы отправляете устройство в Novopress или специализированную мастерскую Novopress, не демонтируя его.

Ремонт или замена устройства на основании гарантийных обязательств не ведет к продлению гарантийного срока. При ремонте или замене изделий используются только новые запасные части, идентичные по функциям старым деталям. Все замененные дефектные детали являются собственностью изготовителя.

### **Продленная гарантия после истечения законодательного срока гарантийных обязательств**

После гарантийного срока, установленного законом, мы добровольно предоставляем продленную гарантию на следующий срок.

### **Продленная гарантия на 1 год для новых прессов, адаптеров и пресс-петлей**

Novopress предоставляет продленную гарантию на один год для всех новых прессов, адаптеров и пресс-петлей, если они проходили техобслуживание не реже чем каждые 12



месяцев в компании Novopress или авторизированной мастерской Novopress. Техническое обслуживание платное. Его стоимость можно узнать в компании Novopress или в одной из авторизованных мастерских Novopress.

#### **Продленная гарантия на 3 года для новых пресс-зажимов**

Novopress предоставляет продленную гарантию на три года для всех новых пресс-зажимов, сменных зажимов и пресс-насадок, если они проходили техобслуживание не реже чем каждые 12 месяцев в компании Novopress или авторизированной мастерской Novopress. Техническое обслуживание платное. Его стоимость можно узнать в компании Novopress или в одной из авторизованных мастерских Novopress.

#### **Гарантийное обязательство на ремонты**

После истечения срока гарантийных обязательств для нового изделия в случае последовавшего затем ремонта Novopress предоставляет следующую гарантию на ремонты и запасные части:

- 6 месяцев гарантии на замененные запчасти.
- 12 месяцев гарантии на замененные узлы.
- 12 месяцев гарантии на замененные прессы.

## **11 Сертификат соответствия ЕС**

Соответствует директивам 2004/108/EG; 2006/42/EG

Настоящим мы заявляем, что разработка, конструкция, а также исполнение  
**пресса AFP101**

удовлетворяют основным требованиям техники безопасности и требованиям по охране здоровья. При применении изделия не по назначению или при изменении изделия, несогласованном с нами, данная декларация утрачивает свою силу.

Применяемые нормы:

EN 55014-1; EN 55014-2; EN 60745-1; EN/ISO 14121-1, EN ISO 12100-1, EN ISO 12100-2

Novopress GmbH&Co.KG  
Scharnhorststr. 1  
D-41460 Neuss  
Германия



Sven Meyer  
Директор  
15.06.2010



**PL Polski****Tłumaczenie oryginalnej instrukcji obsługi****Spis treści**

1	Zastosowanie zgodne z przeznaczeniem.....	157
2	Podstawowe wskazówki dotyczące bezpieczeństwa .....	158
3	Symbole znajdujące się na urządzeniu .....	160
4	Zakres dostawy .....	160
5	Dane techniczne .....	161
6	Krótki opis zaciskarki .....	162
7	Uruchamianie i praca .....	163
8	Czyszczenie, konserwacja i naprawa .....	165
9	Utylizacja.....	165
10	Gwarancja.....	166
11	Deklaracja zgodności UE.....	167

**1 Zastosowanie zgodne z przeznaczeniem**

Zaciskarki należy stosować wyłącznie ze szczękami zaciskowymi, które zostały wyprodukowane przez firmę Novopress lub uznane przez nią za odpowiednie, w porozumieniu z dostawcą systemu. Szczegółowych informacji udziela producent systemu lub Novopress.

Zaciskarki i szczęki zaciskowe służą wyłącznie do zaciskania rur i złączy, dla których odpowiednie szczęki zaciskowe zostały przewidziane.

Zastosowanie w innych celach lub w innym zakresie uważa się za zastosowanie niezgodne z przeznaczeniem.

Jakiegokolwiek prace przy użyciu tego narzędzia, które nie odpowiadają zastosowaniu zgodnemu z przeznaczeniem, mogą prowadzić do uszkodzenia zaciskarki, akcesoriów oraz rur. Konsekwencją mogą być ich nieszczelności i/lub uszkodzenia.

Za szkody

- wynikające z użycia nieodpowiednich narzędzi zaciskowych lub zaciskarek innych producentów lub
- spowodowane stosowaniem wykraczającym poza użytkowanie zgodne z przeznaczeniem

firma Novopress nie odpowiada.

Użytkowanie zgodne z przeznaczeniem wymaga również przestrzegania instrukcji obsługi, warunków przeglądów i konserwacji oraz właściwych przepisów bezpieczeństwa w ich aktualnej wersji.

## 2 Podstawowe wskazówki dotyczące bezpieczeństwa

Do oznaczania niektórych fragmentów tekstu zastosowano piktogramy. Należy zachować szczególną ostrożność w przypadkach, które oznaczono w tekście piktogramami. Wszystkie wskazówki dotyczące bezpieczeństwa pracy należy przekazać także innym użytkownikom urządzenia oraz wykwalifikowanemu personelowi!



	<p><b>OSTRZEŻENIE!</b> Ta informacja wskazuje na sytuację niebezpieczną, która może skutkować śmiercią lub ciężkimi obrażeniami ciała.</p>
---	--

	<p><b>OSTROŻNIE!</b> Ta informacja wskazuje na sytuację niebezpieczną, która może prowadzić do niewielkich lub lekkich obrażeń ciała i/lub szkód materialnych.</p>
---	--

	<p><b>Informacja!</b> Ta informacja dotyczy bezpośrednio opisu funkcji lub obsługi urządzenia.</p>
---	--

**Należy dokładnie zapoznać się z instrukcją obsługi!**

**Należy przestrzegać zawartych w niej przepisów bezpieczeństwa!**

	<p><b>OSTRZEŻENIE!</b> Proszę zapoznać się ze wszystkimi wskazówkami dotyczącymi bezpieczeństwa oraz instrukcjami.</p>
	<p>Nieprzestrzeganie poniższych wskazówek bezpieczeństwa może być przyczyną porażenia prądem elektrycznym, pożaru i/lub poważnych obrażeń ciała.</p> <p>Dlatego:</p> <ul style="list-style-type: none"> <li>– Proszę przechowywać na przyszłość wszelkie wskazówki dotyczące bezpieczeństwa i instrukcje, a narzędzia przekazywać innym osobom tylko wraz z instrukcją.</li> </ul>



**OSTRZEŻENIE!**

**Niebezpieczeństwo zranienia odpyskującymi odłamkami**

Nieprawidłowe stosowanie lub użytkowanie zużytych lub uszkodzonych zaciskarek lub pras grozi obrażeniami spowodowanymi przez odpyskujące odłamki.

Dlatego:

- Zaciskarki i prasy mogą być używane wyłącznie przez fachowców.
- Należy przeprowadzać regularne konserwacje urządzeń i przestrzegać bezwzględnie ich terminów.
- Przed każdym użyciem zaciskarek i pras skontrolować pęknięcia i inne znamiona zużycia.
- Zaciskarki i prasy wykazujące pęknięcia lub inne objawy zużycia natychmiast wybrakować i więcej nie używać.
- Używać tylko technicznie sprawnych zaciskarek i pras.
- Nie stosować zaciskarki i prasy po nieprawidłowym użyciu i zlecić ich kontrolę w autoryzowanym warsztacie.



**OSTROŻNIE!**

**Uszkodzenie i nieprawidłowe działanie zaciskarki i prasy spowodowane nieprawidłowym obchodzeniem się z narzędziami.**

Dlatego:



- Wymieniać zużyte zaciskarki.
- Do transportu i magazynowania stosować skrzynkę narzędziową, a zaciskarki i prasy przechowywać w suchym pomieszczeniu.
- Natychmiast zlecić kontrolę uszkodzeń w autoryzowanym serwisie.
- Przestrzegać przepisów bezpieczeństwa dotyczących stosowanych środków czyszczących i antykorozyjnych.



**Informacja!**

Wskazówki dotyczące obróbki oraz montażu łączników i rur można znaleźć w dokumentacji dostawcy systemu.

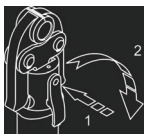
### 3 Symbole znajdujące się na urządzeniu

Symbol	Znaczenie
	Ostrzeżenie przed odpryskującymi odłamkami
	Obsługa trzpienia trzymającego
	Naklejka konserwacyjna; podana data kolejnej konserwacji

### 4 Zakres dostawy

W standardowym zakresie dostawy znajdują się:

<b>AFP101</b>
Zaciskarka wraz z instrukcją obsługi
Ładowarka z instrukcją obsługi
Akumulator 9,6 V d.c.; ewent. akumulator zastępczy.
Przepisy bezpieczeństwa
Adresy punktów serwisowych
Skrzynka transportowa

Dalsze akcesoria (np. szczęki zaciskowe) dołączane są opcjonalnie. Proszę pytać dostawcę systemu o zakres dostawy.

## 5 Dane techniczne

### AFP101

<b>Urządzenie:</b>	<b>AFP101</b>
Napięcie znamionowe:	9,6 V d.c.
Pobór mocy:	240 W
Siła znamionowa:	19 kN
Wysokość:	80 mm z akumulatorem
Długość:	348 mm z akumulatorem 1,3 Ah 363 mm z akumulatorem 3,0 Ah
Szerokość:	62 mm
Ciężar netto:	1,5 kg (bez akumulatora)
Poziom mocy akustycznej maks.	82,5 db (A) <sup>1)</sup>
Poziom ciśnienia akustycznego przy uchu użytkownika:	71,5 db (A) <sup>1)</sup>
Poziom drgań:	<2,5 m/s <sup>2</sup> <sup>2)</sup>
Klasa ochrony:	IP20
Zakres temperatury podczas pracy:	od -10°C do +50°C

1) Niedokładność pomiaru 3 dB (A)      2) Niedokładność pomiaru 1,5 m/s<sup>2</sup>



Podaną wartość emisji drgań zmierzono wg znormalizowanej metody badawczej i można ją wykorzystać do porównania z innym urządzeniem.

Podaną wartość emisji drgań można wykorzystać również we wstępnej ocenie przerwy w działaniu.

**Uwaga:** Podana wartość może różnić się od wartości emisji drgań występującej podczas rzeczywistego korzystania z urządzenia, zależnie od sposobu jego użycia. W zależności od rzeczywistych warunków użytkowania (tryb unieruchomienia) może być konieczne określenie środków ochrony osoby obsługującej.

### Akumulator

	Standard	Opcja
Napięcie:	9,6 V d.c.	9,6 V d.c.
Pojemność:	1,3 Ah NiCd	3,0 Ah NiMH
Wysokość:	85 mm	100 mm
Długość:	80 mm	80 mm
Szerokość:	62 mm	62 mm
Masa	0,35 kg	0,55 kg
Zakres temperatury podczas pracy:	od -10°C do +50°C	od -10°C do +50°C

	<p><b>Informacja!</b></p> <p><b>Akumulatory nie są fabrycznie naładowane.</b></p> <p>Dlatego:</p> <ul style="list-style-type: none"> <li>– Należy naładować akumulator przed pierwszym uruchomieniem urządzenia.</li> </ul>
	<p><b>Informacja!</b></p> <p><b>Pełną pojemność akumulatory uzyskują dopiero po 4-5 ładowaniach.</b></p>

### Ładowarka

Sposób działania i obsługi ładowarki oraz akumulatorów - zob. załączona instrukcja obsługi ładowarki.

## 6 Krótki opis zaciskarki

### 6.1 Zaciskarka AFP101 (rysunek 1)

1. Przycisk start
2. Szczęki zaciskowe
3. Trzpień mocujący
4. Akumulator

### 6.2 Automatyka włączania (rysunek 1)

Zaciskarka jest sterowana przymusowo. Podczas zaciskania, zaciskarka pozostaje w osiągniętym położeniu, również w przypadku wcześniejszego opuszczenia przycisku (1). Uzyskanie przewidzianej siły wyłączenia jest wyczuwane dzięki wzrostowi prędkości obrotowej silnika oraz widocznemu odciążeniu narzędzia. Po zwolnieniu przycisku (1) urządzenie przesuwają się ponownie w położenie wyjściowe. Ze względów bezpieczeństwa sterowanie przymusowe włącza się dopiero po uzyskaniu minimalnej siły. Aż do momentu osiągnięcia tej siły, zaciskanie może być przerwane w dowolnym momencie po zwolnieniu przycisku. Urządzenie automatycznie wraca do położenia wyjściowego.

### 6.3 Akumulator

#### 6.3.1 Wyjmowanie akumulatora (rysunek 2)

Wcisnąć obydwa przyciski odblokowujące (A) (1) a następnie wyjąć akumulator (2).

#### 6.3.2 Wkładanie akumulatora (rysunek 3)

Wsunąć akumulator do urządzenia, tak jak pokazano na rysunku, aż zaskoczy.



## 6.4 AFP101 i akumulator



### Informacja!

Zaciskarkę AFP 101 należy zasiląć wyłącznie akumulatorami 9,6 V d.c. Wolno go używać tylko do zasilania określonych pras.

Zachowanie zaciskarki po rozładowaniu się baterii:

W przypadku słabszego ładowania akumulatora, zaciskarka potrzebuje więcej czasu podczas procesu zaciskania. Akumulator należy szybko wymienić lub naładować.

## 7 Uruchamianie i praca

### 7.1 Przygotowanie AFP101



### OSTROŻNIE!

**Niebezpieczeństwo zmiżdżenia palców przy użytkowaniu urządzenia bez szczęki zaciskowej. (rys. 4)**

Kiedy szczeka zaciskowa nie jest założona, istnieje niebezpieczeństwo, że palce znajdują się w obszarze zagrożenia. Po uruchomieniu urządzenia może dojść do zmiżdżenia palców.

Dlatego:

- Nie uruchamiać urządzenia bez szczęk zaciskowych.
- Nie trzymać palców w miejscach zagrożonych.



### OSTROŻNIE!

**Niebezpieczeństwo uszkodzenia urządzenia przez niecałkowite zabezpieczenie trzpienia mocującego (3). (rys. 5 do 7)**

Jeśli trzpień mocujący nie zostanie całkowicie założony i zabezpieczony, to podczas zaciskania istnieje niebezpieczeństwo pęknięcia cylindra.

Dlatego:

- Należy wcisnąć trzpień mocujący do oporu i przekręcić go o 180° w tył.



### Informacja!

Zaciskarka nie jest przeznaczona do pracy w trybie ciągłym. Po 30 minutach pracy należy zrobić przerwę trwającą 15 minut w celu schłodzenia urządzenia.

- Szczękę zaciskową założyć do zaciskarki i zabezpieczyć w sposób pokazany na rysunkach 5 do 7.

## PL 7.2 Uruchomienie w temperaturach poniżej 0°C

1. Zakładanie szczęki zaciskowej.
2. Uruchomić wciskarkę AFP101 kilka razy bez nakładki.
3. Urządzenie jest gotowe do eksploatacji.

## 7.3 Właczanie

	<p><b>OSTROŻNIE!</b> <b>Niebezpieczeństwo zmiżdżenia!</b></p> <p>Istnieje niebezpieczeństwo zmiżdżenia palców i rąk.</p> <p>Dlatego:</p> <ul style="list-style-type: none"> <li>– Podczas procesu zaciskania między szczękami nie mogą znajdować się żadne ciała lub obce części.</li> <li>– Nie przytrzymywać rękoma dźwigni szczęk podczas procesu zaciskania.</li> </ul>
---	---

	<p><b>OSTROŻNIE!</b> <b>Nie zbliżać palców do obszaru zagrożenia, gdy nie są założone szczęki zaciskowe. (rys. 4)</b></p> <p>Może dojść do zmiżdżenia palców.</p> <p>Dlatego:</p> <ul style="list-style-type: none"> <li>– Nie uruchamiać urządzenia bez szczęk zaciskowych.</li> <li>– Nie trzymać palców w miejscach zagrożonych.</li> </ul>
--	--

	<p><b>Informacja!</b></p> <p>Proszę przestrzegać instrukcji obsługi zaciskarki!</p>
---	---

1. Sprawdzić, czy średnica znamionowa złączki zaciskowej pasuje do średnicy znamionowej szczęk zaciskowych.
2. Podczas zakładania szczęk zaciskowych przestrzegać wskazówek producenta systemu. (rys. 8)

	<p><b>Informacja!</b></p> <p><b>Po zakończonym zaciskaniu uważać, aby szczęki prasy były całkowicie zamknięte. (rys. 9)</b></p>
---	---

3. W celu uruchomienia należy nacisnąć przycisk Start.
4. Po zakończeniu zaciskania należy zdjąć szczękę zaciskową ze złączki (rysunek 10).

## 8 Czyszczenie, konserwacja i naprawa



### **OSTROŻNIE!**

**Niebezpieczeństwo obrażeń ciała spowodowane przypadkowym naciśnięciem włącznika podczas czyszczenia i konserwacji.**

Dlatego:

- Przed rozpoczęciem czyszczenia lub konserwacji należy zapoznać się z przepisami bezpieczeństwa i każdorazowo wyjąć baterię. (rys. 11)

### **Adresy punktów serwisowych**

Adresy autoryzowanych warsztatów fachowych podano na załączonej karcie „Adresy serwisowe” lub pod adresem [www.novopress.de](http://www.novopress.de).

### **Harmonogram konserwacji**

Prace związane z konserwacją i naprawą mogą przeprowadzać wyłącznie wyspecjalizowane punkty serwisowe NOVOPRESS, lub warsztaty autoryzowane przez firmę Novopress.

Na zaciskarkach umieszczona jest naklejka kontrolna z zalecaną datą następnej konserwacji. Na naklejce tej, w kolorach zmieniających co roku, podana jest data następnej konserwacji (miesiąc/rok). Dotyczy to zarówno nowych urządzeń i komponentów, jak i poszczególnych okresów konserwacji wyposażenia.

### **Regularnie (przed zastosowaniem, na początku dnia pracy) lub przy zabrudzeniu (rys.12)**

Należy sprawdzać urządzenie pod kątem zewnętrznych uszkodzeń, pęknięć materiału i innych śladów zużycia. Jeśli stwierdzone zostaną usterki, urządzenia nie używać i zlecić jego naprawę.

#### **Co pół roku**

Urządzenie oddać do sprawdzenia elektrykowi lub do warsztatu Novopress.

#### **Co roku**

Zlecić kontrolę lub konserwację zaciskarki w firmie Novopress lub specjalistycznym warsztacie Novopress.

## 9 Utylizacja



### **OSTROŻNIE!**

**Zagrożenie dla wód gruntowych  
Urządzenie zawiera olej hydrauliczny.**

Oleje hydrauliczne stanowią zagrożenie dla wód gruntowych. Niekontrolowane spuszczenie oleju lub nieprawidłowa utylizacja są karalne.

Dlatego:

- Urządzenie utylizować w sposób przyjazny dla środowiska.

Oдноśnie utylizacji akumulatora i ładowarki należy przestrzegać wskazówek zawartych w dołączonej instrukcji obsługi ładowarki.

Novopress zaleca dokonywanie utylizacji za pośrednictwem autoryzowanych firm utylizacyjnych.

Produkt jest zgodny z wymaganiami dyrektywy UE 2002/95/EC RoHS (Restriction of Hazardous Substances).

W oparciu o dyrektywę UE 2002/96/EC WEEE (Waste Electrical and Electronical Equipment) producenci urządzeń elektrycznych zobowiązani są do przyjmowania i fachowej utylizacji zużytych urządzeń.

Produkt nie może być utylizowany wraz z odpadami z gospodarstw domowych. Zużyte urządzenia należy oddać bezpośrednio firmie Novopress do fachowej utylizacji.

## 10 Gwarancja

Firma Novopress udziela gwarancji na swoje zaciskarki oraz narzędzia zaciskające na 24 miesiące. Okres gwarancji, który w razie wątpliwości należy udowodnić przez przedłożenie dokumentu sprzedaży, rozpoczyna się w momencie wydania urządzenia.

W tym okresie gwarancja obejmuje usuwanie wszystkich uszkodzeń i wad narzędzi powstałych w następstwie wad materiałowych lub produkcyjnych.

Gwarancji nie podlegają:

- uszkodzenia powstałe na skutek nieodpowiedniego zastosowania lub braku konserwacji;
- uszkodzenia, które powstały w następstwie stosowania produktów niedopuszczonych przez firmę Novopress dla urządzeń tłoczących;
- uszkodzenia powstałe na skutek tłoczenia nieodpowiednich rur lub złączy.

Gwarancja na części podlegające zużyciu obejmuje przewidywany okres użytkowania.

Usługi świadczone na podstawie gwarancji nie podlegają opłacie. Koszty transportu urządzenia w obie strony pokrywa użytkownik.

Reklamacja może być uznana tylko wówczas, gdy urządzenie przed dostarczeniem do firmy Novopress lub do autoryzowanego warsztatu tej firmy nie było rozbierane.

Naprawa lub wymiana urządzenia w ramach gwarancji nie przedłuża okresu gwarancji. Naprawa lub wymiana mogą być wykonane tylko przy użyciu nowych części, których działanie odpowiada działaniu dotychczasowych. Każda uszkodzona i wymieniona w związku z tym część jest własnością producenta.

### **Dodatkowa gwarancja po upływie ustawowego okresu gwarancyjnego**

Na czas po upływie ustawowego okresu gwarancyjnego udzielamy dobrowolnie poniższych gwarancji dodatkowych.

#### **1 rok gwarancji dodatkowej na nowe zaciskarki, szczęki pośrednie i pętle zaciskowe**

Novopress udziela rocznej gwarancji na wszystkie nowe zaciskarki, szczęki pośrednie i pętle zaciskowe, jeśli co najmniej co 12 miesięcy były oddawane do konserwacji w Novopress lub warsztacie autoryzowanym przez Novopress. Koszty konserwacji zostaną wykazane na fakturze. Informacji o kosztach udziela firma Novopress lub autoryzowany serwis firmy Novopress.

**Trzy lata gwarancji na nowe szczęki zaciskowe**

Novopress udziela rocznej gwarancji na wszystkie szczęki zaciskowe, szczęki wymienne i wkładki, jeśli co najmniej co 12 miesięcy były oddawane do konserwacji w Novopress lub warsztacie autoryzowanym przez Novopress. Koszty konserwacji zostaną wykazane na fakturze. Informacji o kosztach udziela firma Novopress lub autoryzowany serwis firmy Novopress.

**Gwarancja na naprawy**

Po upływie okresu gwarancji nowego produktu, w przypadku naprawy po zakończeniu tego okresu, firma Novopress udziela następujących gwarancji na naprawę i części zamienne:

- 6 miesięcy gwarancji na wymienione części zamienne.
- 12 miesięcy na wymienione podzespoły.
- 12 miesięcy na wymienione urządzenia wciskowe.

## 11 Deklaracja zgodności UE

zgodna z dyrektywami UE 2004/108/EG; 2006/42/EG

Niniejszym oświadczamy, że

**Zaciskarka AFP101**

ze względu na swoją formę oraz funkcjonalność a także ze względu na sposób wykonania, zgodna jest z podstawowymi wymaganiami bezpieczeństwa oraz ochrony zdrowia. W przypadku niezgodnego z przeznaczeniem użycia produktu lub w przypadku niezgodnionej z nami zmiany produktu niniejsza deklaracja traci swoją ważność.

Zastosowane normy:

EN 55014-1; EN 55014-2; EN 60745-1; EN/ISO 14121-1, EN ISO 12100-1, EN ISO 12100-2

Novopress GmbH&Co.KG  
Scharnhorststr. 1  
D-41460 Neuss  
Niemcy



---

Sven Meyer  
Prezes  
15.06.2010



## CS Česky

## Překlad originálního návodu k obsluze

## Obsah

1	Předepsané použití .....	169
2	Základní bezpečnostní pokyny .....	170
3	Symboly na přístroji .....	172
4	Rozsah dodávky .....	172
5	Technické údaje .....	173
6	Krátký popis lisovacího přístroje .....	174
7	Uvedení do provozu a provoz .....	175
8	Čištění, údržba a opravy .....	177
9	Likvidace .....	177
10	Záruka a ručení .....	178
11	Prohlášení o shodě EU .....	179

## 1 Předepsané použití

Lisovací přístroje jsou určeny výhradně pro použití lisovacích čelistí vyrobených firmou Novopress, resp. schválených firmou Novopress se souhlasem systémového dodavatele. Podrobnější informace obdržíte od systémového dodavatele nebo společnosti Novopress.

Přístroje a lisovací čelisti slouží výhradně pro slisování trubek a fitinků, pro které jsou příslušné lisovací čelisti dimenzovány.

Každé jiné nebo předepsaný rozsah přesahující použití platí jako neschválené použití.

Veškeré práce s tímto nástrojem, které neodpovídají předepsanému použití, mohou způsobit škody na lisovacím nástroji, příslušenství a potrubí. Následkem mohou být netěsnosti a/nebo poranění.

Za škody

- vyplývající z používání nevhodných lisovacích nástrojů, popř. lisovacích nástrojů jiných výrobců nebo
- vzniklé u aplikací, které jsou realizovány mimo rámec předepsaného používání,

společnost Novopress neručí.

K předepsanému použití patří také dodržování návodu k obsluze, dodržování podmínek inspekce a údržby i dodržování všech příslušných bezpečnostních předpisů v jejich aktuálním znění.

## CS 2 Základní bezpečnostní pokyny

K označení příslušných textových pasáží se používají následující piktogramy. Tyto pokyny dodržujte a v těchto případech postupujte zvláště opatrně. Všechny pokyny bezpečnosti práce předejte i ostatním uživatelům, příp. odbornému personálu!



	<p><b>VÝSTRAHA!</b> Tato informace upozorňuje na možnou nebezpečnou situaci, která může mít za následek smrt nebo těžké tělesné poranění.</p>
---	---

	<p><b>POZOR!</b> Tato informace upozorňuje na možnou nebezpečnou situaci, která může mít za následek drobná nebo lehká poranění a/nebo věcné škody.</p>
---	---

	<p><b>Informace!</b> Tato informace je v přímé souvislosti s popisem určité funkce nebo určitého pracovního kroku při obsluze.</p>
---	--

**Pozorně si přečtěte návod k obsluze!**

**Dodržujte přiložené bezpečnostní pokyny!**

	<p><b>VÝSTRAHA!</b> <b>Přečtěte si všechny bezpečnostní pokyny a instrukce.</b></p> <p>Nedodržení bezpečnostních pokynů a instrukcí může mít za následek úraz elektrickým proudem, požár a/nebo těžká poranění.</p> <p>Proto:</p> <ul style="list-style-type: none"> <li>– Všechny bezpečnostní pokyny a instrukce uschovejte pro budoucí použití a přístroje předávejte dalším osobám jen s těmito dokumenty.</li> </ul>
	





**VÝSTRAHA!**

**Nebezpečí poranění odletujícími úlomky**

Při chybném používání nebo užívání opotřebených či poškozených lisovacích nástrojů a lisovacích přístrojů hrozí nebezpečí poranění odletávajícími úlomky.

Proto:

- Lisovací nástroje a lisovací přístroje může používat jen kvalifikovaný personál.
- Bezpodmínečně dodržujte intervaly údržby a údržbu samotnou.
- Před každým použitím zkontrolujte trhliny a ostatní známky opotřebení na lisovacích nástrojích a lisovacích přístrojích.
- Lisovací nástroje a lisovací přístroje s trhlínami v materiálu nebo ostatními známkami opotřebení okamžitě vyřaďte a již je nepoužívejte.
- Lisovací nástroje a lisovací přístroje používejte jen v technicky bezchybném stavu.
- Po chybném použití lisovací nástroj a lisovací přístroj již nepoužívejte a nechte jej zkontrolovat autorizovaným servisem.



**POZOR!**

**Poškození a chybné funkce lisovacího nástroje a lisovacího přístroje při neodborném zacházení.**

Proto:



- Opotřebené lisovací nástroje vyměňte.
- K přepravě a skladování používejte přepravní kufřík a lisovací nástroje a lisovací přístroj uchovávejte v suchém prostředí.
- Poškození nechte okamžitě zkontrolovat autorizovaným servisem.
- Dodržujte bezpečnostní pokyny používaných čisticích a protikorozních prostředků.



**Informace!**

Pokyny ke zpracování a montáži fitinků nebo trubek jsou uvedeny v podkladech systémového dodavatele.

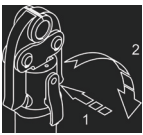
### 3 Symboly na přístroji

Symbol	Význam
	Výstraha před odletujícími úlomky.
	Ovládání upevňovacího čepu.
	Nálepka údržby; uvádí následující údržbu.

### 4 Rozsah dodávky

Do rozsahu dodávky standardního vybavení patří:

<b>AFP101</b>
Lisovací přístroj vč. návodu k obsluze
Nabíječka vč. návodu k obsluze
Akumulátor 9,6 V d.c.; event. náhradní akumulátor
Bezpečnostní pokyny
Adresy servisních partnerů
Přepravní kufřík

Další příslušenství (např. lisovací čelisti) je přiloženo dle výběru. Na rozsah se zeptejte systémového dodavatele.

## 5 Technické údaje

### AFP101

<b>Přístroj:</b>	<b>AFP101</b>
Jmenovité napětí:	9,6 V d.c.
Příkon:	240 W
Jmenovitá síla:	19 kN
Výška:	80 mm s akumulátorem
Délka:	348 mm s akumulátorem 1,3 Ah 363 mm s akumulátorem 3,0 Ah
Šířka:	62 mm
Hmotnost netto:	1,5 kg (bez akumulátoru)
Max. hladina akustického výkonu	82,5 db(A) <sup>1)</sup>
Hladina akustického tlaku v oblasti ucha uživatele:	71,5 db(A) <sup>1)</sup>
Vibrace:	<2,5 m/s <sup>2</sup> <sup>2)</sup>
Krytí:	IP20
Rozsah provozních teplot:	-10 °C až +50 °C

1) Nejistota měření 3 db(A) 2) Nejistota měření 1,5 m/s<sup>2</sup>



Uvedená emisní hodnota kmitání byla změřena podle normovaného zkušební postupu a může být použita ke srovnání s jiným přístrojem.

Uvedená emisní hodnota kmitání může být také použita k počátečnímu odhadu vystavení.

**Pozor:** Emisní hodnota kmitání se může při skutečném používání přístroje odlišovat od uvedené hodnoty, v závislosti na druhu a způsobu používání přístroje. V závislosti na skutečných podmínkách používání (přerušovaný provoz) může být nutné specifikovat bezpečnostní opatření k ochraně obsluhující osoby.

### Akumulátor

	Standardně	Volitelně
Napětí:	9,6 V d.c.	9,6 V d.c.
Kapacita:	1,3 Ah NiCd	3,0 Ah NiMH
Výška:	85 mm	100 mm
Délka:	80 mm	80 mm
Šířka:	62 mm	62 mm
Hmotnost	0,35 kg	0,55 kg
Rozsah provozních teplot:	-10 °C až +50 °C	-10 °C až +50 °C

	<p><b>Informace!</b>  <b>Akumulátory se z výroby dodávají v nenabitém stavu.</b></p> <p>Proto:</p> <ul style="list-style-type: none"> <li>– Před prvním použitím akumulátory nabijte.</li> </ul>
	<p><b>Informace!</b>  <b>Akumulátory získají své plné kapacity až po 4-5 nabitích.</b></p>

### Nabíječka

Funkce a obsluha nabíječky a akumulátorů je popsána v příloženém návodu k obsluze nabíječky.

## 6 Krátký popis lisovacího přístroje

### 6.1 Lisovací přístroj AFP101 (obrázek 1)

1. Tlačítko Start
2. Lisovací čelist
3. Upevňovací čep
4. Akumulátor

### 6.2 Automatické lisování (obrázek 1)

Lisovací přístroj pracuje s nuceným řízením. Během lisování zůstane lisovací přístroj stát v dosažené pozici i po dočasném uvolnění tlačítka (1). Dosažení plánované vypínací síly můžete pozorovat na základě nárůstu otáček motoru i viditelného odlehčení nástroje. Po uvolnění tlačítka (1) se přístroj vrátí zpět do své výchozí polohy. Z bezpečnostních důvodů se nucené řízení zapne až po dosažení minimální síly. Až k dosažení této síly může být lisovací postup kdykoli přerušen uvolněním tlačítka. Přístroj se pak automaticky vrátí zpět do své výchozí polohy.

### 6.3 Akumulátor

#### 6.3.1 Vyjmutí akumulátoru (obrázek 2)

Vtlačte (1) obě odblokovací tlačítka (A) a pak vyjměte akumulátor (2).

#### 6.3.2 Vložení akumulátoru (obrázek 3)

Akumulátor vložte do přístroje tak, aby zaskočil, viz obrázek.

## 6.4 AFP101 a akumulátor



### Informace!

Lisovací přístroj AFP 101 lze provozovat pouze s akumulátory 9,6 V d.c. 9,6 V akumulátor se smí použít jen do lisovacích přístrojů vhodných pro tento akumulátor.

#### Chování lisovacího přístroje u téměř vybitého akumulátoru:

U málo nabitého akumulátoru potřebuje lisovací přístroj pro slisování výrazně více času. Akumulátor by měl být co nejdříve vyměněn popř. nabit.

## 7 Uvedení do provozu a provoz

### 7.1 Příprava AFP101



#### POZOR!

**Nebezpečí skřípnutí prstů při provozu stroje bez lisovacích čelistí. (obrázek 4)**

Není-li použita lisovací čelist, mohou se prsty nacházet v nebezpečné oblasti. Po spuštění přístroje může dojít ke skřípnutí prstů.

Proto:

- Přístroj nepoužívejte bez lisovacích čelistí.
- Prsty nemějte v nebezpečné oblasti.



#### POZOR!

**Poškození přístroje kvůli neúplně zablokovanému upevňovacímu čepu (3). (obrázek 5 až 7)**

Není-li upevňovací čep úplně zasunut a zablokován, může válec při slisování prasknout.

Proto:

- Upevňovací čep vtlačte až na doraz a otočte jím o 180° směrem dozadu.



### Informace!

Lisovací přístroj není vhodný k trvalému provozu. Po 30 minutách nepřerušovaného provozu musíte proces přerušit krátkou přestávkou trvajícím minimálně 15 minut, aby se přístroj mohl ochladit.

- Lisovací čelist vložte do lisovacího přístroje a zablokujte, viz obrázky 5 až 7.

## 7.2 Uvedení do provozu při teplotách pod 0 °C

1. Nasadíte lisovací čelist.
2. S AFP101 provedte několik jízd naprázdno.
3. Přístroj je nyní připraven k provozu.

## 7.3 Slisování

	<p><b>POZOR!</b> <b>Nebezpečí pohmoždění!</b></p> <p>Hrozí nebezpečí pohmoždění prstů a rukou.</p> <p>Proto:</p> <ul style="list-style-type: none"> <li>– Mezi lisovací čelisti během procesu lisování nikdy nevkládejte části těla nebo cizí díly.</li> <li>– Během lisovacího cyklu nedržte ovládací páky čelisti rukama.</li> </ul>
---	--

	<p><b>POZOR!</b> <b>Není-li do přístroje vložena lisovací čelist, nesahejte do nebezpečné oblasti. (obrázek 4)</b></p> <p>Mohlo by dojít ke smáčknutí prstů.</p> <p>Proto:</p> <ul style="list-style-type: none"> <li>– Přístroj nepoužívejte bez lisovacích čelistí.</li> <li>– Prsty nemějte v nebezpečné oblasti.</li> </ul>
--	---

	<p><b>Informace!</b></p> <p>Dodržujte návod k obsluze lisovacích nástrojů!</p>
---	--

1. Zkontrolujte, zda jmenovitý průměr lisovaného fitinku souhlasí se jmenovitým průměrem lisovací čelisti.
2. Při nasazování lisovací čelisti dodržujte pokyny systémového výrobce. (obrázek 8)

	<p><b>Informace!</b> <b>Po ukončení slisování dbejte, aby byla lisovací čelist úplně uzavřena. (obrázek 9)</b></p>
---	--

3. Ke spuštění stiskněte tlačítko Start.
4. Po ukončení slisování ze slisovaného fitinku uvolněte lisovací čelist (obrázek 10).

## 8 Čištění, údržba a opravy



### **POZOR!**

**Nebezpečí poranění při čištění nebo údržbě kvůli neúmyslnému stisknutí vypínače.**

Proto:

- Před zahájením čištění, údržby nebo opravy dodržujte bezpečnostní pokyny. Vždy vytáhněte akumulátor. (obrázek 11)

### **Adresy servisních partnerů**

Adresy autorizovaných servisů najdete v příloženém listu „Adresy servisních partnerů“ nebo na adrese [www.novopress.de](http://www.novopress.de).

### **Intervaly údržby**

Údržbu a opravy mohou provádět jen odborné servisy autorizované společností NOVOPRESS či samotná společnost Novopress.

Na kontrolní plaketě nalepené na lisovacím nářadí se vyznačí termín následující údržby. Tato nálepka má každý rok jinou barvu a je zde vyznačeno datum další údržby (měsíc/rok). To platí nejen pro nové přístroje a komponenty, ale i pro jednotlivé intervaly údržby vybavení.

### **Pravidelně (před použitím, na začátku pracovního dne) nebo při znečištění (obrázek 12)**

Vizuálně zkontrolujte známky vnějšího poškození, trhliny materiálu a jiné známky opotřebení. Zjistíte-li nějaké závady, přístroj již nepoužívejte, ale nechte jej opravit.

#### **Jednou za půl roku**

Přístroj zkontroluje kvalifikovaný elektrikář nebo autorizovaný servis Novopress.

#### **Jednou za rok**

Údržbu a kontrolu lisovacího přístroje nechte provést u společnosti Novopress nebo v autorizovaném servisu Novopress.

## 9 Likvidace



### **POZOR!**

**Ohrožení spodní vody.  
Přístroj obsahuje hydraulický olej.**

Hydraulické oleje ohrožují spodní vodu. Nekontrolované vypouštění nebo neodborná likvidace jsou trestné.

Proto:

- Přístroj ekologicky zlikvidujte.

K likvidaci akumulátorů a nabíječky dodržujte pokyny v příloženém návodu k obsluze nabíječky.

Novopress doporučuje nechat provést likvidaci uznávanou odbornou firmou.

Výrobek vyhovuje požadavkům směrnice EU 2002/95/EC RoHS (Restriction of Hazardous Substances).

Podle směrnice EU 2002/96/EC WEEE (Waste Electrical and Electronical Equipment) jsou výrobci elektrických přístrojů povinni přijmout zpět staré přístroje a odborně je zlikvidovat.

Výrobek nemůže být likvidován společně s domovním odpadem. Staré přístroje můžete k odborné likvidaci odevzdat přímo firmě Novopress.

## 10 Záruka a ručení

Firma Novopress na své lisovací přístroje a nástroje poskytuje plnou zákonnou záruku v délce 24 měsíců. Záruční doba začíná plynout dnem dodání. V případě pochybností je nutno předložit prodejní dokumentaci.

Během záruční doby se poskytuje záruka na odstranění všech škod nebo závad na těchto nástrojích, jejichž příčinou byly vady materiálu nebo výrobní chyby.

Záruka nezahrnuje následující druhy škod:

- Škody, které vzniknou neodborným používáním nebo nedostatečnou údržbou přístroje.
- Škody, které vzniknou při použití výrobků, jež nebyly schváleny firmou Novopress pro její lisovací přístroje.
- Škody, které vzniknou následkem slisování nevhodných trubek a fitinků.

Na díly podléhající rychlému opotřebení firma Novopress poskytuje záruku jen v rámci předpokládané doby životnosti.

Výkony vyplývající z nároků na záruku nemusí být placeny. Uživatel hradí pouze náklady spojené s dopravou do místa zaslání výrobku a zpět.

Reklamace se uznává jen za podmínky, že přístroj nebyl před zasláním firmě Novopress nebo některému z autorizovaných servisů Novopress demontován.

V případě opravy nebo výměny přístroje v rámci záruky se původní záruční doba neprodlužuje. Při opravě nebo výměně mohou být použity nové díly, jejichž funkce odpovídá funkci starých dílů. Každý vadný a tím vyměněný díl zůstává majetkem výrobce.

### **Navazující záruka po uplynutí zákonné záruční lhůty**

Na dobu po zákonné záruční lhůtě dobrovolně garantujeme dále uvedené navazující záruky.

#### **Jednoletá navazující záruka pro nové lisovací přístroje, mezičelisti a lisovací oka**

Novopress poskytuje navazující záruku trvající jeden rok pro všechny nové lisovací přístroje, mezičelisti a lisovací oka, pokud byly minimálně vždy po 12 měsících zaslány k údržbě společnosti Novopress nebo servisu autorizovanému firmou Novopress. Tuto údržbu hradí uživatel. Kalkulaci nákladů obdržíte přímo u firmy Novopress nebo u některého z autorizovaných servisů Novopress.

#### **3letá navazující záruka pro nové lisovací čelisti**

Novopress poskytuje navazující záruku trvající tři roky pro všechny nové lisovací čelisti, mezičelisti a lisovací vložky, pokud byly minimálně vždy po 12 měsících zaslány k údržbě společnosti Novopress nebo servisu autorizovanému společností Novopress. Tuto údržbu hradí



uživatel. Kalkulaci nákladů obdržíte přímo u společnosti Novopress nebo u některého z autorizovaných servisů Novopress.

### **Poskytnutí záruky na opravy**

Novopress poskytuje po uplynutí záruční doby nového výrobku v případě záruky následující po provedené opravě záruku na opravu a náhradní díly:

- 6měsíční záruku na vyměněné náhradní díly.
- 12měsíční záruku na vyměněné montážní skupiny.
- 12měsíční záruku na vyměněné lisovací přístroje.

## **11 Prohlášení o shodě EU**

podle směrnic EU 2004/108/EU; 2006/42/EU

Tímto prohlašujeme, že

### **lisovací přístroj AFP101**

na základě své sestavy a konstrukce i provedení, ve kterém jsme jej dali do oběhu, odpovídá příslušným základním požadavkům na bezpečnost a zdraví. Při jiném použití výrobku než použití k určenému účelu nebo při změnách na výrobku, které s námi nebyly dohodnuty, pozbývá toto prohlášení platnosti.

Aplikované normy:

EN 55014-1; EN 55014-2; EN 60745-1; EN/ISO 14121-1, EN ISO 12100-1, EN ISO 12100-2

Novopress GmbH&Co.KG  
Scharnhorststr. 1  
D-41460 Neuss  
Německo



---

Sven Meyer  
Jednatel  
15.06.2010

CS

**HU Magyar****Az eredeti használati utasítás fordítása****Tartalomjegyzék**

1	Rendeltetésszerű használat .....	181
2	Alapvető biztonsági előírások .....	182
3	Az eszközön látható jelölések .....	184
4	Szállítás terjedelme .....	184
5	Műszaki adatok .....	185
6	A préseszköz rövid leírása .....	186
7	Üzembe helyezés és használat .....	187
8	Tisztítás, karbantartás és javítás .....	189
9	Leselejtezés .....	189
10	Szavatosság és garancia .....	190
11	EK megfelelőségi nyilatkozat .....	191

**1 Rendeltetésszerű használat**

A préseszköz kizárólag a Novopress által előállított vagy a Novopress és a rendszerszolgáltató által alkalmasnak talált présfák használatára alkalmazható. További információért forduljon a rendszerszolgáltatójához vagy a Novopress vállalathoz.

Az eszköz és a présfák kizárólag olyan csövek és csőszerelvények préselésére szolgálnak, amelyekhez az adott présfákat gyártottuk.

Más vagy ezt meghaladó használat rendeltetésellenes használatnak minősül.

A szerszám rendeltetésellenes használata a préseszköz, tartozékai vagy a csővezeték sérüléséhez vezethet. Ez tömítetlenséget és/vagy személyes sérülést okozhat.

Azon sérülésekért/károkért

- amelyek a nem megfelelő prészszerszámok, illetve más gyártók prészszerszámainak használatából adódnak, vagy
- amelyek a rendeltetésellenes használata miatt következtek be

a Novopress vállalat nem vállal felelősséget.

A rendeltetésszerű használatba beletartozik a használati utasítás, a vizsgálati és karbantartási utasítások és minden más érvényes munkavédelmi előírás betartása is.

**HU 2 Alapvető biztonsági előírások**

A szöveg egyes részeinek jelölésére a következő piktogramokat használjuk. Vegye figyelembe ezeket a fontos útmutatásokat, és különös óvatossággal járjon el az ismertetett helyzetekben. A munkavédelmi utasításokat ismertesse/adja át a többi felhasználónak, illetve szakemberek is!



	<p><b>FIGYELMEZTETÉS!</b> Az információ olyan potenciálisan veszélyes helyzetre figyelmeztet, amely halált vagy súlyos sérülést okozhat.</p>
---	--

	<p><b>FIGYELEM!</b> Az információ olyan potenciálisan veszélyes helyzetre figyelmeztet, amely kisebb sérülést és/vagy anyagi kárt okozhat.</p>
---	--

	<p><b>Információ!</b> Az információ közvetlenül kapcsolódik egy funkció vagy egy folyamat ismertetéséhez.</p>
---	---

**A használati utasítást figyelmesen olvassa el!**

**Kövesse a mellékelt biztonsági utasításokat!**

	<p><b>FIGYELMEZTETÉS!</b> <b>Olvasson el minden biztonsági előírást és utasítást.</b></p>
	<p>A biztonsági előírások és utasítások betartásának elmulasztása áramütést, tüzet és/vagy súlyos sérülést okozhat.</p> <p>Ezért:</p> <ul style="list-style-type: none"> <li>– Őrizze meg a biztonsági előírásokat és utasításokat, és kizárólag azokat mellékelve adja tovább az eszközt más személynek.</li> </ul>



**FIGYELMEZTETÉS!**

**Az elszabadult, letört darabok sérülést okozhatnak**

A hibás használat, illetve a kopott vagy sérült prészserszámok vagy préseszközök használata során az elszabadult, letört darabok sérülést okozhatnak.

Ezért:

- A prészserszámot és a préseszközt kizárólag szakember használhatja.
- A karbantartásra és a karbantartási gyakoriságokra vonatkozó előírásokat szigorúan tartsa be.
- A prészserszámot és a préseszközt minden használat előtt vizsgálja át repedésre és kopásra.
- A repedt, sérült vagy kopott prészserszámot és préseszközt tilos tovább használni, azt azonnal le kell selejtezni.
- A prészserszámot és préseszközt kizárólag műszakilag kifogástalan állapotban szabad használni.
- A hibás használatot követően a prészserszámot és a préseszközt ne használja tovább, és vizsgálta át a hivatalos szakszervizben.



**FIGYELEM!**

**A szakszerűtlen használat a prészserszám és a préseszköz sérüléséhez vagy hibás működéséhez vezethet.**

Ezért:



- Cserélje ki az elhasználódott prészserszámokat.
- Szállításhoz és tároláshoz használjon megfelelő hordtáskát, és tartsa a prészserszámot és a préseszközt száraz helyiségben.
- A sérüléseket haladéktalanul vizsgálta meg a hivatalos szakszervizben.
- Tartsa be a tisztító- és korrózióvédő-szerekkel kapcsolatos előírásokat.



**Információ!**

A szerelvények és csövek megmunkálásánál és szerelésénél kövesse gyártó dokumentációjában található előírásokat.

**HU 3 Az eszközön látható jelölések**

Szimbólum	Jelentés
	Figyelmeztetés a szétrepülő darabokra
	Tartócsapok használata
	Ragasztós karbantartási címke, a következő karbantartás időpontját mutatja.

**4 Szállítás terjedelme**

Az alapkiszerelés részei:

<b>AFP101</b>
Préseszköz, beleértve a használati utasítást
Töltőegység, beleértve az üzemeltetési útmutatót
Akkumulátor 9,6 V-os egyenáramú; adott esetben tartalékkumulátor
Biztonsági előírások
Szervizcímek
Hordtáska

Az opcionális tartozékok (pl. a présfák) csak külön megrendelés esetén szerepelnek a csomagban. A szállítási terjedelemtől érdeklődjön a rendszerszállítónál.

## 5 Műszaki adatok

### AFP101

<b>Szerszám:</b>	<b>AFP101</b>
Névleges feszültség:	9,6 V, egyenáramú
Teljesítményfelvétel:	240 W
Névleges erő:	19 kN
Magasság:	80 mm - akkumulátorral
Hosszúság:	348 mm 1,3 Ah-s akkumulátorral 363 mm 3,0 Ah-s akkumulátorral
Szélesség:	62 mm
Nettó súly:	1,5 kg (akku nélkül)
Max. zajszint	82,5 db(A) <sup>1)</sup>
Hangnyomásszint a használó fülénél:	71,5 db(A) <sup>1)</sup>
Rezgés:	<2,5 m/s <sup>2</sup> <sup>2)</sup>
Védettség:	IP20
Hőmérséklet-tartomány üzem közben:	-10°C és +50°C között

1) Mérések bizonytalansága: 3 db(A) 2) Mérés bizonytalansága: 1,5 m/s<sup>2</sup>



A megadott rezgés-kibocsátási értéket szabványos tesztelési eljárással állapítottuk meg, az felhasználható más készülékkel való összehasonlításhoz.

A megadott rezgés-kibocsátási érték felhasználható a szükséges munkaközi szünetek hosszának megbecsléséhez.

**Figyelem:** A megadott rezgés-kibocsátási érték a készülék használatának jellegétől és módjától függően, a készülék tényleges használata közben eltérhet a megadott értéktől. A használati feltételektől (pl. szakaszos üzem) függően a kezelő személyzet védelme érdekében szükség lehet biztonsági intézkedések bevezetésére.

### Akkumulátor

	Standard	Opcionális
Feszültség:	9,6 V, egyenáramú	9,6 V, egyenáramú
Kapacitás:	1,3 Ah NiCd	3,0 Ah NiMH
Magasság:	85 mm	100 mm
Hosszúság:	80 mm	80 mm
Szélesség:	62 mm	62 mm
Súly	0,35 kg	0,55 kg
Hőmérséklet-tartomány üzem közben:	-10°C és +50°C között	-10°C és +50°C között

	<p><b>Információ!</b></p> <p><b>Az akkumulátorokat a gyártóműhelyben nem töltjük fel.</b></p> <p>Ezért:</p> <ul style="list-style-type: none"> <li>– Az első használat előtt töltsse fel az akkumulátorokat.</li> </ul>
	<p><b>Információ!</b></p> <p><b>Az akkumulátorok csak 4-5 töltési ciklus után érik el teljes kapacitásukat.</b></p>

### Töltő

A töltő és az akkumulátor használatára és kezelésére vonatkozó információk a töltőhöz mellékelt használati utasításában található.

## 6 A préseszköz rövid leírása

### 6.1 AFP101 típusú préseszköz (1. kép)

1. Start gomb
2. Présfofa
3. Tartócsap
4. Akkumulátor

### 6.2 Présautomatika (1. kép)

A préseszköz kényszervezérléssel működik. A préselés során a préseszköz a gomb (1) ideiglenes elengedésekor is az elért helyzetben marad. A tervezett lekapcsolási erő elérése a motor fordulatszámának emelkedéséből, valamint a szerszám látható tehermentesüléséből érzékelhető. A gomb (1) elengedése után a készülék visszavált a kiinduló helyzetébe. Biztonsági okokból a kényszervezérlés csak egy minimális erő elérésekor kapcsolódik be. Ezen erő eléréséig a présfolyamat a gomb elengedése útján mindenkor megszakítható. A készülék ilyenkor automatikusan visszakerül a kiinduló helyzetébe.

### 6.3 Akkumulátor

#### 6.3.1 Az akkumulátor eltávolítása (2. kép)

Nyomja (1) be mindkét kioldógombot (A), majd húzza ki az akkumulátort (2).

#### 6.3.2 Az akkumulátor behelyezése (3. kép)

Az akkumulátort az ábrán látható módon tolja kattanásig az eszközbe.



## 6.4 Az AFP101-s eszköz és az akkumulátor

	<p><b>Információ!</b></p> <p>Az AFP 101 préseszköz csak 9,6 V-os egyenáramú akkumulátorral működtethető. A 9,6 V-s akkumulátort csak arra alkalmas préseszközben szabad használni.</p>
---	--

**A préseszköz viselkedése gyorsan lemerülő akkumulátor esetén:**

A gyengén töltött akkumulátornál a préseszköznek lényegesen több időre van szüksége a préseléshez. Az akkumulátort minél előbb ki kell cserélni vagy fel kell tölteni.

## 7 Üzembe helyezés és használat

### 7.1 Az AFP101 előkészítése

	<p><b>FIGYELEM!</b></p> <p><b>Az eszköz az ujjait a préspofa használata nélkül összezúzhatja. (4. kép)</b></p> <p>Ha nem helyezi fel a préspofát, akkor az ujjai a veszélyes zónába kerülhetnek. A szerkezet elindításával az ujjai összezúzódhatnak.</p> <p>Ezért:</p> <ul style="list-style-type: none"> <li>– Ne használja az eszközt préspofa nélkül.</li> <li>– Ne helyezze ujjait a veszélyes zónába.</li> </ul>
---	--

	<p><b>FIGYELEM!</b></p> <p><b>A tartócsap (3) nem megfelelő reteszelésekor a készülék megsérülhet. (5 - 7. ábrák)</b></p> <p>Ha a tartócsapot nem teljesen helyezi be és nem teljesen reteszezi, akkor a henger a préselés közben eltörhet.</p> <p>Ezért:</p> <ul style="list-style-type: none"> <li>– A tartócsapot ütközésig nyomja be és azt 180°-ot forgassa el hátrafele.</li> </ul>
---	---

	<p><b>Információ!</b></p> <p><b>A préseszköz nem alkalmas huzamosabb használatra. 30 perc szünet nélküli használat után tartson legalább 15 perc szünetet, hogy az eszköz lehűljön.</b></p>
---	---

- Az 5 - 7. ábrákon látható módon helyezze be a préspofát és azt reteszelje.

## 7.2 Üzembe helyezés 0°C alatti hőmérsékleten

1. Tegye be a présfóát.
2. Végezzen néhány üres menetet az AFP101 eszközzel.
3. Az eszköz ezzel üzemkész.

## 7.3 Préselés

	<p><b>FIGYELEM!</b> <b>Zúzódásveszély!</b></p> <p>Az ujjak és a kezek zúzódásának veszélye!</p> <p>Ezért:</p> <ul style="list-style-type: none"> <li>– A présfolyamat közben ne tegye testrészeit, illetve ne tartson semmilyen idegen tárgyat se a présfóák közé.</li> <li>– A présfolyamat közben az emelőt ne kézzel tartsa</li> </ul>
---	---

	<p><b>FIGYELEM!</b> <b>Az ujjait ne tartsa a veszélyes zónában, ha nincs présfofa behelyezve. (4. kép)</b></p> <p>Az ujjak összezúzódhatnak.</p> <p>Ezért:</p> <ul style="list-style-type: none"> <li>– Ne használja az eszközt présfofa nélkül.</li> <li>– Ne helyezze ujjait a veszélyes zónába.</li> </ul>
--	---

	<p><b>Információ!</b></p> <p>Kövesse a prészerszám használati utasítását!</p>
---	---

1. Ellenőrizze, hogy a présszerelvények névleges szélessége megegyezik-e a présfofa/ névleges szélességével.
2. A présfofa felhelyezésénél kövesse a gyártó utasításait. (8. kép)

	<p><b>Információ!</b> <b>A présfolyamat befejezése után ügyeljen arra, hogy a présfofa teljesen zárt állapotban legyen. (9. kép)</b></p>
---	--

3. Indításához nyomja meg a start gombot.
4. A préselés befejezte után vegye le a présfóát a présszerelvényről (10. kép).

## 8 Tisztítás, karbantartás és javítás



### FIGYELEM!

**A bekapcsoló gomb tisztítás vagy karbantartás közbeni véletlen működtetése sérülést okozhat.**

Ezért:

- A tisztítási, karbantartási és javítási munkákat megelőzően olvassa el a biztonsági előírásokat, és a termékből mindig vegye ki az akkumulátort. (11. kép)

### Szervizcímek

A hivatalos szervizek elérhetőségei a mellékelt „Szervizcímek” lapon, illetve a [www.novopress.de](http://www.novopress.de) weboldalon találhatóak.

### Karbantartási gyakoriságok

Karbantartási és javítás munkálatokat kizárólag a Novopress vagy az arra felhatalmazott NOVOPRESS szakszervizek végezhetnek.

A présszerszámokon elhelyezett címke jelzi az esedékes karbantartás időpontját. Az évente változó színű öntapadó címkén látható a következő karbantartás időpontja (hónap/év). Ez érvényes az új eszközökre és alkatrészekre, valamint a felszerelések külön karbantartási időközeire is.

### Rendszeresen (használat előtt, munkanap elején) vagy szennyeződések esetén (12. kép)

Ellenőrizze a szerkezetet látható sérülésekre, anyaghibákra és kopásra. Ha hibát talál, akkor ne használja az eszközt, hanem azt javíttassa meg.

### Félévente

A készüléket villanszerelővel vagy egy Novopress szakszervizzel vizsgáltsa be.

### Évente

Az eszközt a Novopress vállalattal vagy egy Novopress szervizzel ellenőriztesse és végeztesse el karbantartását.

## 9 Leselejtezés



### FIGYELEM!

**A talajvízre veszélyes!  
Az eszköz hidraulikaolajat tartalmaz.**

A hidraulikaolaj veszélyes a talajvízre. Az ellenőrizetlen leeresztést vagy szakszerűtlen leselejtezést a törvény bünteti.

Ezért:

- A készüléket a környezetvédelmi előírásoknak megfelelően selejtezze le/adja le újrahasznosításra.

Az akkumulátor és a töltő leselejtezésekor kövesse a töltőhöz mellékelt használati útmutatót.

A Novopress vállalat azt javasolja, hogy a leselejtezést/ártalmatlanítást erre szakosodott, engedéllyel rendelkező vállalattal végeztesse el.

A termék megfelel az Európai Unió 2002/95/EK RoHS (egyves veszélyes anyagok elektromos és elektronikus berendezésekben való alkalmazásának korlátozásáról szóló) irányelvének.

Az 2002/96/EK WEEE (elektromos és elektronikus berendezések hulladékairól szóló) irányelv értelmében az elektronikai készülékek gyártói kötelesek a régi készülékeket visszavenni és azokat megfelelően ártalmatlanítani.

A terméket a háztartási hulladékoktól különválasztva kell leselejtezni. A szakszerű ártalmatlanítás érdekében a régi készülékeket juttassa vissza a Novopress vállalathoz.

## 10 Szavatosság és garancia

A Novopress a törvényi előírásoknak megfelelően 24 hónap szavatosságot vállal a préseszközre és alkatrészeire. A szavatossági idő a kiszállítás időpontjában indul, és kétség esetén a vásárlási dokumentumokkal bizonyítandó.

A szavatossági idő alatt a szavatosság a szerszám minden felmerülő, anyag- vagy gyártási hibájára visszavezethető kárt és hiányt fedezi.

A szavatosság nem terjed ki:

- A rendeltetésellenes használattal kapcsolatos vagy a hiányos karbantartás miatt felmerülő károkra.
- A Novopress által a préskészülékeihez nem jóváhagyott termékek használata következtében keletkező károkra.
- A nem megfelelő csövek és szerelvények préselése következtében felmerülő károkra.

A gyorsan kopó alkatrészekre a Novopress kizárólag azok tervezett élettartamának idejére vállal szavatosságot.

A szavatosság keretében elvégzett szolgáltatásokat nem kell kifizetni. Az oda- és visszaszállítás költsége azonban a felhasználót terheli.

A reklamációt csak akkor áll módunkban elfogadni, ha a készülék nem szétszerelt állapotban érkezik a Novopresshez vagy egy Novopress szakszervizbe.

A szavatossági idő nem hosszabbodik a szerkezetet szavatossági okokból történő javítása vagy cseréje miatt. A javítás vagy a csere kizárólag olyan újszerű alkatrészekkel valósulhat meg, amelyek funkciója megfelel a réginek. Valamennyi hibás és ezért kicserélt alkatrész a gyártó tulajdonát képezi.

### **Kiegészítő garancia a törvényes szavatossági idő lejártá után**

A törvényben előírt szavatossági idő lejártával is garantáljuk a következőket.

### **Egy év kiegészítő garancia az új préseszközökre, köztes pofákra és préshurkokra.**

A Novopress egy év kiegészítő garanciát nyújt minden új préseszközre, köztes pofára és préshurokra, amennyiben legalább 12-havonta a Novopress vagy Novopress által felhatalmazott szerviz végezte el a karbantartási munkálatait. A karbantartásról számlát állítunk ki. Ennek költségeiről érdeklődjön a Novopress vállalathoz vagy a Novopress hivatalos szakszervizében.

**Három év kiegészítő garancia a présfákra**

A Novopress három év kiegészítő garanciát nyújt minden új présfára, cserepára és présbetétre, amennyiben legalább 12-havonta a Novopress vagy egy Novopress hivatalos szerviz végezte el a karbantartási munkálatait. A karbantartásról számlát állítunk ki. A költségekről érdeklődjön a Novopress vállalatnál vagy a Novopress hivatalos szakszervizében.

**A javítási munkálatok szavatossága**

A Novopress az új termékre adott szavatossági idő lejáratát után az azt követő javítási munka esetén a következő szavatosságot nyújtja a javításra és a cserealkatrészekre:

- 6 hónap szavatosság a kicserélt alkatrészekre.
- 12 hónap szavatosság a kicserélt részegységekre.
- 12 hónap szavatosság a kicserélt préseszközre.

## 11 EK megfelelési nyilatkozat

a 2004/108/EK; 2006/42/EK irányelvek alapján

nyilatkozunk arról, hogy a következő termék:

**AFP101 préseszköz**

na základě své sestavy a konstrukce i provedení, ve kterém jsme jej dali do oběhu, odpovídá příslušným základním požadavkům na bezpečnost a zdraví. Při jiném použití výrobku než použití k určenému účelu nebo při změnách na výrobku, které s námi nebyly dohodnuty, pozbývá toto prohlášení platnosti.

Alkalmazott szabványok:

EN 55014-1; EN 55014-2; EN 60745-1; EN/ISO 14121-1, EN ISO 12100-1, EN ISO 12100-2

Novopress GmbH&CoKG  
Scharnhorststr. 1  
D-41460 Neuss  
Németország



Sven Meyer  
Üzletvezető  
2010.06.15.

**Repairs / Service**

***novopress***

Scharnhorststr. 1  
D-41460 Neuss

Postfach 101163  
D-41411 Neuss  
Tel.: 02131 / 2880  
Fax: 02131 / 28855  
<http://www.novopress.de>  
E-mail: [info@novopress.de](mailto:info@novopress.de)